

ECOFLOW

PRO

EcoFlow RIVER Pro | User Manual

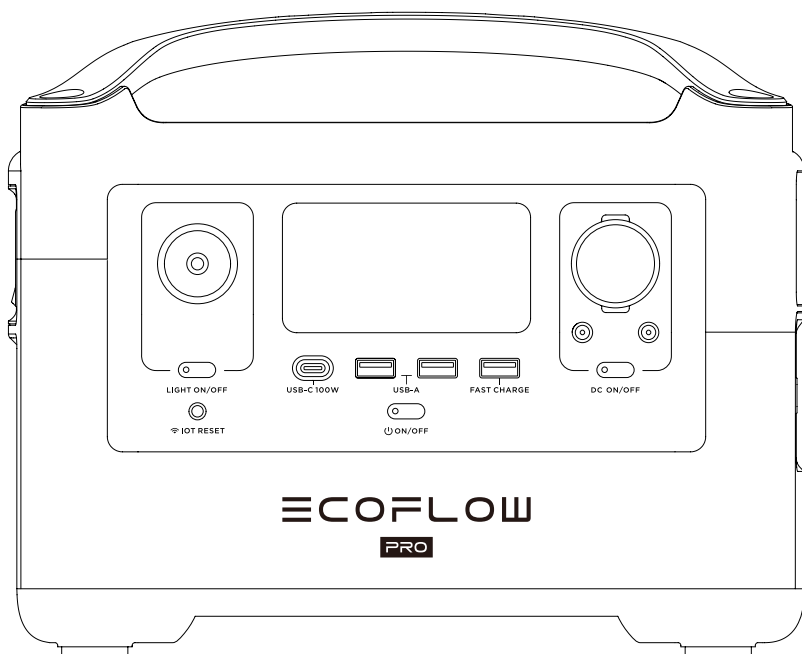

DISCLAIMER

Read all safety tips, warning messages, terms of use, and disclaimers carefully. Refer to the terms of use and disclaimer at <https://ecoflow.com/pages/terms-of-use> and stickers on the product before use. Users take full responsibility for all usage and operations. Familiarize yourself with the related regulations in your area. You are solely responsible for being aware of all relevant regulations and using EcoFlow products in a way that is compliant.

CONTENTS

1. Specifications	1
2. Safety Instructions	
2.1 Usage	2
2.2 Disposal Guide	2
3. Getting Started	
3.1 Product Details	3
3.2 LCD Screen	4
3.3 General Product Usage	4
3.4 AC Charging	6
3.5 Solar Charging	6
3.6 Car Charging	7
3.7 APP	7
3.8 X-Boost	8
3.9 Emergency Power Supply (EPS)	8
3.10 Extra Battery Connection	9
4. FAQs	10
5. Troubleshooting	11
6. What's In the Box	12
7. Storage & Maintenance	12

1. Specifications

General Info

Net Weight	Approximately 16.8lbs (7.6kg)
Dimensions	11.4in x 7.3in x 9.3in(28.9 x 18.0 x 23.5 cm)
Capacity	720Wh 28.8V [◆]
Wi-Fi	Supported

Output Ports

AC (x2)	Pure Sine Wave, 600W total (Surge 1200W), 230V~ (50Hz/60Hz)
Max Device(s) Power Supported by X-Boost	1800W
USB-A (x2)	5V [◆] =2.4A 12W Max, per port, 24W total
USB-A Fast Charge (x1)	5V [◆] =2.4A 9V [◆] =2A 12V [◆] =1.5A 18W Max, per port
USB-C (x1)	5/9/12/15/20V [◆] =5A 100W Max, per port
Car Charger(x1)	13.6V [◆] =10A, 136W Max
DC5521 Output (x2)	13.6V [◆] =3A, per port

* Car charger shares power with the DC5521 output port, offering a maximum output of 136W.

Input Ports

AC Charge	X-Stream Fast Charge 660W Max, 10A
AC Input Voltage	220-240V~ 50Hz/60Hz, 10A
Solar Charger	10-25V [◆] =12A, 200W Max
Car Charger	Supports 12V Battery, 8A

Battery Info

Cell Chemistry	Lithium-ion
Cycle Life	800 cycles to 80%+ capacity
Protection	Over Voltage Protection, Overload Protection, Over Temperature Protection, Short Circuit Protection, Low Temperature Protection, Low Voltage Protection, Overcurrent Protection

Environmental Operating Temperature

Optimal Operating Temperature	20°C-30°C (68°F-86°F)
Discharge Temperature	-20°C-45°C (-4°F-113°F)
Charge Temperature	0°C-45°C (32°F-113°F)
Storage Temperature	-20°C-45°C(-4°F-113°F) (optimal: 20°C-30°C(68°F-86°F))

* Whether the product can be charged or discharged depends on the actual temperature of the battery pack.

2. Safety Instructions

2.1 Usage

1. Do not use the product near a heat source, such as a fire source or a heating furnace.
2. Avoid contact with any liquid. Do not immerse the product in water or get it wet. Do not use the product in rain or humid environments.
3. Do not use the product in an environment with strong static electricity/magnetic fields.
4. Do not disassemble the product in any way or pierce the product with sharp objects.
5. Avoid using wires or other metal objects that may result in a short circuit.
6. Do not use unofficial components or accessories. If you need to replace any components or accessories, please visit official EcoFlow channels to check relevant information.
7. When using the product, please strictly follow the operating environment temperature specified in this user manual. If the temperature is too high, it may result in a fire or explosion; if the temperature is too low, the product performance may be severely reduced, or the product may cease to work.
8. Do not stack any heavy objects on the product.
9. Do not lock the fan forcibly during use or place the product in an unventilated or dusty area.
10. Please avoid impact, falls, or severe vibrations when using the product. In case of a severe external impact, turn off the power supply immediately and stop using the product. Ensure the product is well fastened during transportation to avoid vibrations and impacts.
11. If you accidentally drop the product into water during use, please place it in a safe open area, and stay away from it until it is completely dry. The dried product should not be used again, and should be properly disposed of according to Section 2.2 below. If the product catches fire, we recommend that you use the fire extinguishers in the following order: water or water mist, sand, fire blanket, dry powder, and finally a carbon dioxide fire extinguisher.
12. Use a dry cloth to clean off dirt on the product ports.
13. Rest the product on a flat surface to avoid damages caused by the product falling over. If the product is overturned and severely damaged, turn it off immediately, place the battery in an open area, keep it away from combustible matter and people, and dispose of it in accordance with local laws and regulations.
14. Ensure that the product is kept out of reach of children and pets.

2.2 Disposal Guide

1. If conditions permit, make sure that the battery is fully discharged before disposing it in a designated battery recycling bin. The product contains batteries with potentially dangerous chemicals, so it is strictly prohibited to dispose of it in ordinary trash cans. For more details, please follow the local laws and regulations on battery recycling and disposal.
2. If the battery cannot be fully discharged due to a product failure, please do not dispose of the battery directly in the battery recycling box. In such case, you should contact a professional battery recycling company for further processing.
3. Please dispose of over-discharged batteries that cannot be recharged.

3. Getting Started

3.1 Product Details

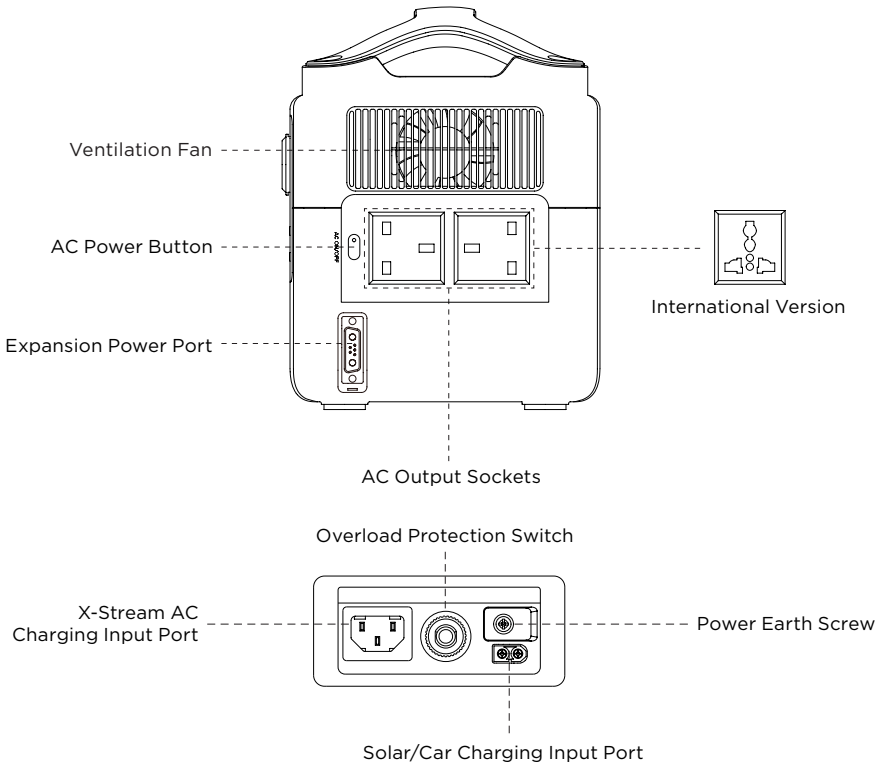
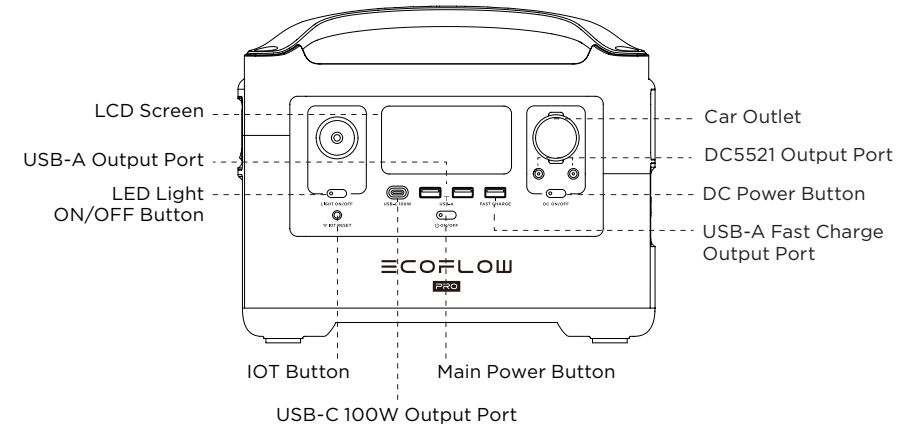

3.2 LCD Screen

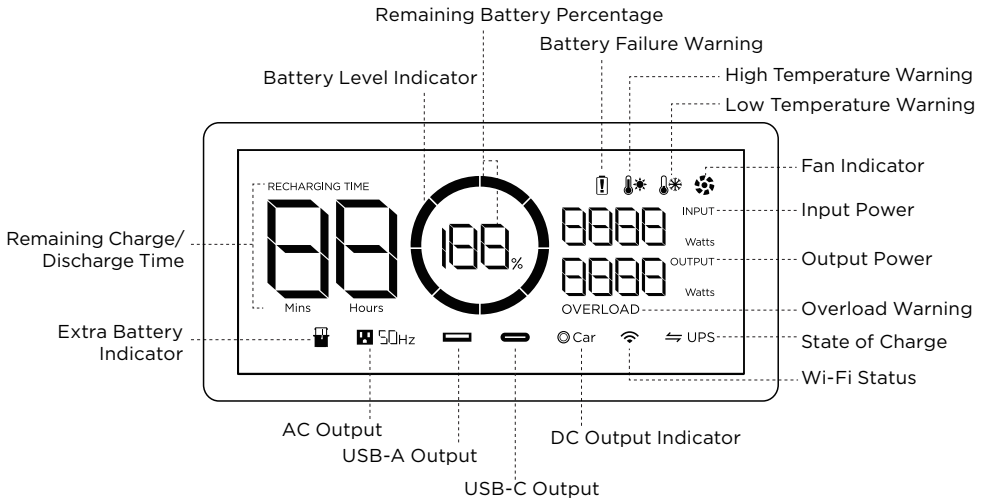

Battery Level Indicator: The indicator will repeatedly fill while charging. If product is at 0% charge, the indicator will flash to warn you.

Wi-Fi Status: After pressing the IOT button for 3 seconds, the Wi-Fi status will flash on the LCD screen which indicates that the product is ready for pairing. There're two ways to connect the product with the App, either directly connect to the product's hotspot or using the Internet. If the App is successfully connected to the product's hotspot, the icon will keep flashing; if it is successfully connected to the Internet, the icon will stay on.

* See Section 5 for more troubleshooting steps.

3.3 General Product Usage

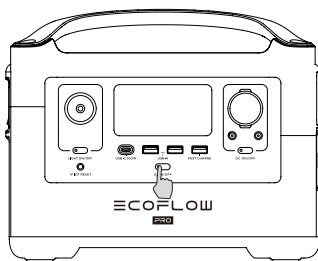

Short Press to Turn On

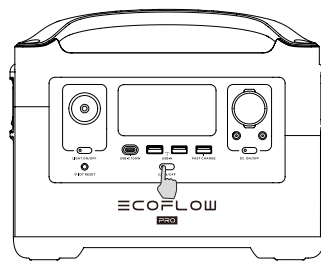

Long Press to Turn Off

Product On, Product Off, LCD Screen On

Short press the Main Power Button to turn on the product; the LCD Screen will light up and the battery level indicator icon will display.

The product enters sleep mode after 5 minutes of idle operation; the LCD Screen will automatically turn off. When the product senses any load change or operations, the LCD Screen will automatically light up. To turn the LCD Screen on or off, please short press the Main Power Button.

To power off the product, press and hold the Main Power Button.

The default product standby time is 2 hours. With other Power Buttons turned off and no other load access for 2 hours, the product will automatically shut down. The standby time can be set on the App.

DC Output Port

With the Main Power Button turned on, short press the DC Power Button to use the DC Output port. Short press the DC Power Button again to turn it off.

With the DC Power Button on, the product will not automatically shut down.

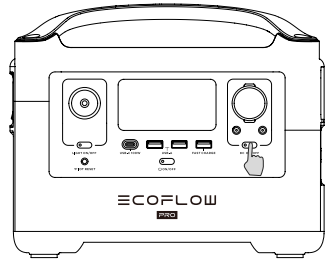

Short Press DC Power Button

AC Output Port

With the Main Power Button turned on, short press the AC Power Button to use the AC Output ports. Short press the AC Power Button again to turn it off.

The default standby time of the AC Output port is 12 hours. Without any load access for 12 hours, the AC Power Button will automatically turn off.

Please turn off AC power button when not in use to save power consumption.

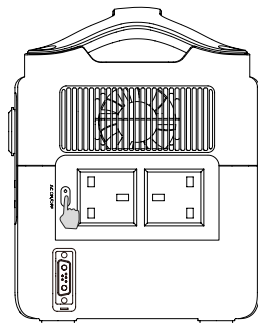

Short Press
AC Power Button

3.4 AC Charging

X-Stream is an AC fast charge technology that recharges your portable power station at the fastest speed possible. For slower, quieter charging, download the EcoFlow app and enable Slow Charging. The unit will shut down if the current from an AC source exceeds 10A for an extended period. The Overload Protection Switch will need to be pressed before powering the unit back on.

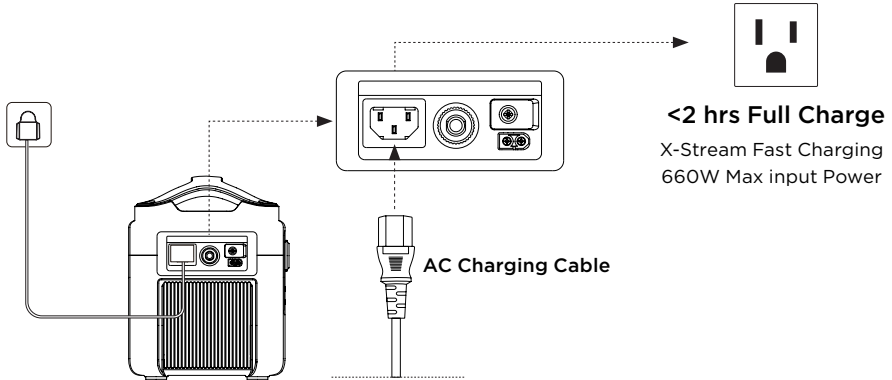

Please use AC charging Cable for fast charging. EcoFlow takes no responsibilities for any consequences caused by failures to follow instructions, including but not limited to charging with AC charging Cable.

3.5 Solar Charging

Users can connect solar panels in series as shown in the figure to recharge the product.

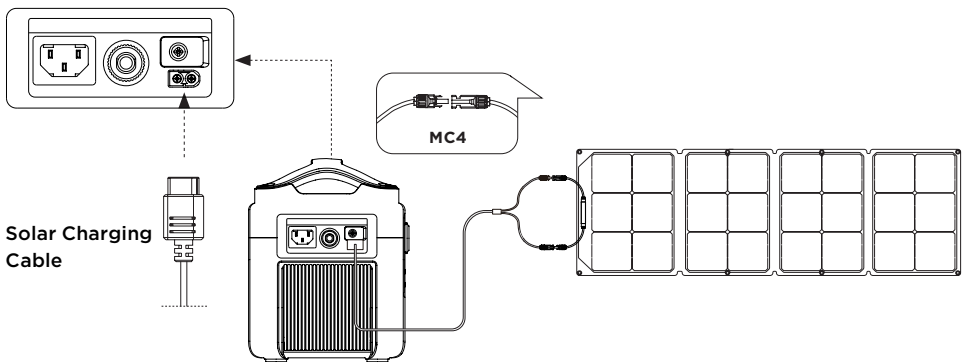

When using an EcoFlow solar panel to charge the product, please follow the instructions that come with the solar panel.

Before connecting the solar panel, please ensure that the solar panel's output voltage is within voltage range to avoid product damage.

3.6 Car Charging

Users can recharge the product through the Car Charging Input Port. Please charge using the car charger after you've started the car to avoid failure to start due to insufficient car battery. In addition, please make sure that Car Charging Input Port and the Car Charging Cable are in good condition. EcoFlow takes no responsibilities for any losses or damages caused by failures to follow instructions.

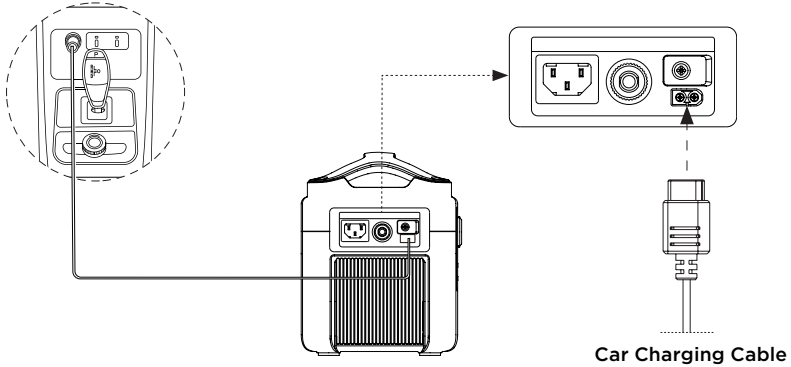

3.7 APP

The EcoFlow App gives users the ability to control and monitor EcoFlow power stations remotely. Read the EcoFlow App user guide and access the download link here:
<https://ecoflow.com/pages/ecoflow-app>

Privacy Policy

By using EcoFlow Products, Applications and Services, you consent to the EcoFlow Term of Use and Privacy Policy, which you can access via the "About" section of the "User" page on the EcoFlow App or on the official EcoFlow website at <https://ecoflow.com/pages/terms-of-use> and <https://ecoflow.com/pages/privacy-policy>



3.8 X-Boost

To avoid operation failure due to overload protection, the X-Boost feature will be automatically enabled when the total output exceeds the rated output power, which enables the product to power high wattage appliances at the rated output power.

X-Boost Tips:

1. X-Boost is enabled by default; you can enable or disable it in the EcoFlow App.
2. X-Boost is not available when the AC output is turned on in a recharging state (in bypass mode) and when X-Boost is disabled.
3. X-Boost is not applicable for all electrical appliances; it's incompatible with appliances with strict voltage requirements. Appliances with voltage protection (such as precise instruments) are not supported. X-Boost mode is more suitable for heating devices. Please conduct your own tests with your devices with X-Boost enabled.

3.9 Emergency Power Supply (EPS)

The product supports EPS. When you connect the grid power to the AC Input Port of the product through an AC Charging cable, you can power electrical devices through the AC Output Sockets (AC power will come from the grid and not the power station in this situation). In case of a sudden blackout, the product can automatically switch to the battery powered supply mode within 30ms. As a basic UPS function, this function does not support 0ms switching. Please do not connect the product to any device that requires 0ms UPS, such as data servers and workstations. Please test and confirm the compatibility before using the product. We recommend that you only charge one device at a time and avoid using multiple ones at the same time to avoid overload protection. EcoFlow takes no responsibilities for any device failures or data losses caused by failures to follow instructions.

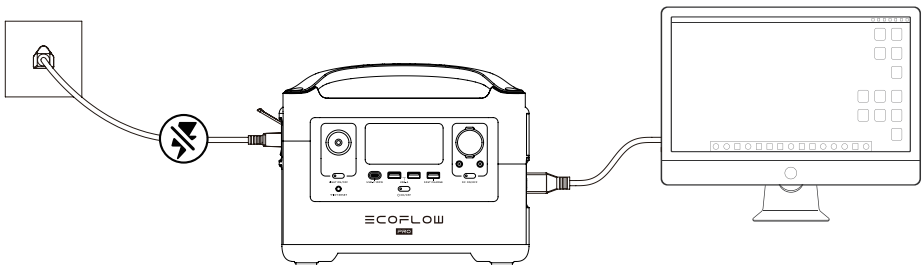

3.10 Extra Battery Connection

Get the RIVER Pro , RIVER Pro Extra Battery and Expansion Power Cable ready. Power off both the RIVER Pro and RIVER Pro Extra Battery before attempting to connect them together. If the products are not turned off, they cannot be successfully connected. Then follow the steps below.

1. Open the Expansion Port cover below the AC port of the RIVER Pro to access the Expansion Power Port. Connect the Expansion Power Cable to the port. Tighten the screws on both sides of the port to secure the connection.
2. Open the Expansion Port cover of the RIVER Pro Extra Battery to access the Expansion Power Port. Connect the free end of the Expansion Power Cable to the RIVER Pro Extra Battery Expansion Power Port. Tighten the screws on both sides of the port to secure the connection.
3. Turn on the power button of the RIVER Pro or RIVER Pro Extra Battery. If the display of the RIVER Pro shows the extra battery icon, the connection is successful. Fully charge the products for the first time and ensure the voltage is consistent to maximize the performance.

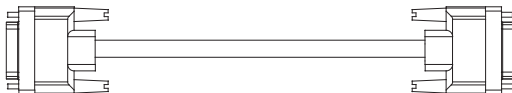
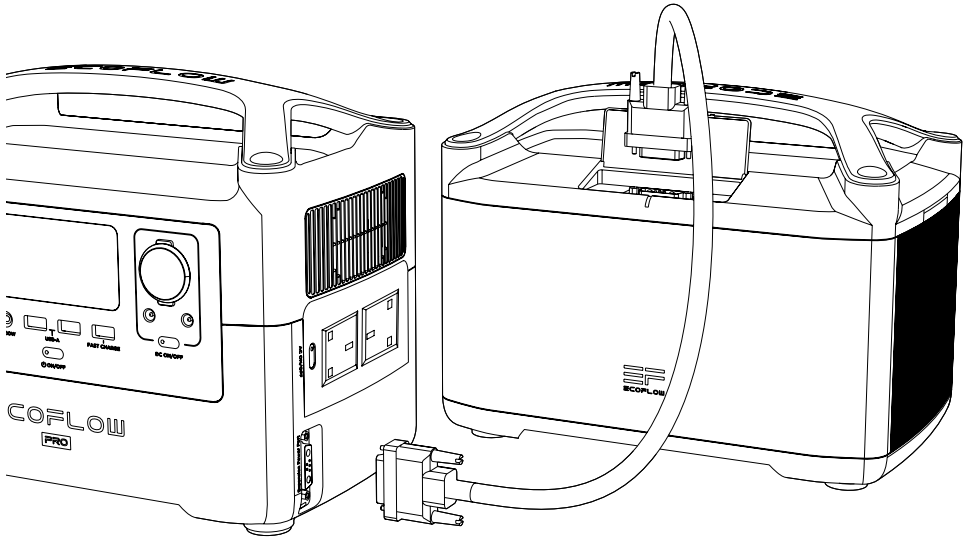

Expansion Power Cable

* Not included in the package, this cable only comes with RIVER Pro Extra Battery

4. FAQs

1. What battery does the product use?

It uses high-quality lithium-ion battery.

2. What devices can the product's AC output port power?

With 600W rated power and 1200W peak power, the product's AC output port can power most household appliances. Before you use it, we recommend that you confirm the power of the appliances first and ensure the power sum of all loaded appliances is lower than the rated power.

3. How long can the product charge my devices?

The charging time is shown on the product's LCD Screen, which can be used to estimate the charging time of most appliances with stable power usage.

4. How can I know if the product is charging?

When it's charging, the remaining charging time will be shown on the LCD Screen. Meanwhile, the charging indicator icon begins to rotate with the remaining battery percentage and the input power shown on the right of the circle.

5. How to clean the product?

Please gently wipe it with a dry, soft, clean cloth or paper towel.

























6. How to store the product?

Before storing, please turn off the product first, and then store it in a dry, ventilated place at room temperature. Do not place it near water sources. For long-term storage, please discharge the battery to 30% and recharge it to 60% every three months to extend its battery life.

7. Can I bring the product on a plane?

No.

5. Troubleshooting

Indicator		Problem	Solution	
RECHARGING TIME	  	Icons Flash together	High Temperature Charge Protection	Charging can be resumed automatically after the battery cools down.
	  	Icons Flash together	High Temperature Discharge Protection	The power supply can be resumed automatically after the battery cools down.
RECHARGING TIME	  	Icons Flash together	Low Temperature Charge Protection	Charging can be resumed automatically after battery temperature rises above 5°C(41°F).
	  	Icons Flash together	Low Temperature Discharge Protection	The power supply can be resumed automatically after the battery temperature rises above -12°C(10°F).
	OVERLOAD	Icons Flash together	Overload Discharging Protection	Battery Exclamation and OVERLOAD icons flash together. Disconnect all appliances, restart the RIVER Pro, and add each appliance back in turn. Please note that electrical appliances must be operated within rated power.
	 50Hz	Icons Flash together	AC Output Overload Protection	Normal operation will be resumed automatically after you remove the overloaded device and restart the product. Electrical appliances should be used within rated power. (Refer to X-Boost instructions to get more details about power limitations).
 50Hz	 	Icons Flash together	AC High Temperature Protection	Please confirm whether the fan inlet and outlet are blocked, if not, normal operation will be resumed automatically after the product temperature drops.
 50Hz	 	Icons Flash together	AC Low Temperature Protection	Normal operation will be resumed automatically after the product is used at optimum environmental temperatures.
		Icon Flashes	Fan Blockage	Please check if the fan is blocked by foreign materials.
⊙Car	OVERLOAD	Icons Flash together	Car Charger Overload Protection	The product will resume normal operation automatically after you remove the device connected to the car charger.
⊙Car	 	Icons Flash together	Car Charger High Temperature Protection	After the product cools down, it will resume normal operation automatically.
		Icon Stays On	Battery Failure	Contact EcoFlow Customer Service

If the Alarm Prompt shows on the product LCD screen during use and does not disappear after a restart, please stop using it immediately (do not try to charge or discharge).

If you require any other assistance, please contact EcoFlow Customer Service.

6. What's In the Box



EcoFlow RIVER Pro

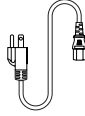

AC Charging Cable (1.5m)

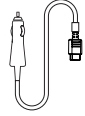

Car Charging Cable
(1.5m)

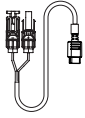

Solar Charging Cable
(MC4 to XT60 Input)

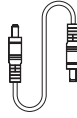

DC5521-DC5525
Cable

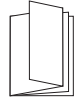

User Manual and
Warranty Card

7. Storage & Maintenance

1. Ideally, use and store the product between 20°C to 30°C(68°F to 86°F), and always keep it away from water, intense heat, and sharp objects. Do not store in temperatures above 45°C(113°F) or below -10°C(14°F) for an extended period.
2. Storing a battery with a low charge for a long period shortens its lifespan. This product mitigates the damage by putting the battery into hibernation mode. To get the most out of the battery, make sure it is about 60% before putting this product into long-term storage, and then once every three months, discharge the battery to 30% and recharge it back to 60%.

ECOFLOW

PRO

EcoFlow RIVER Pro | Benutzerhandbuch

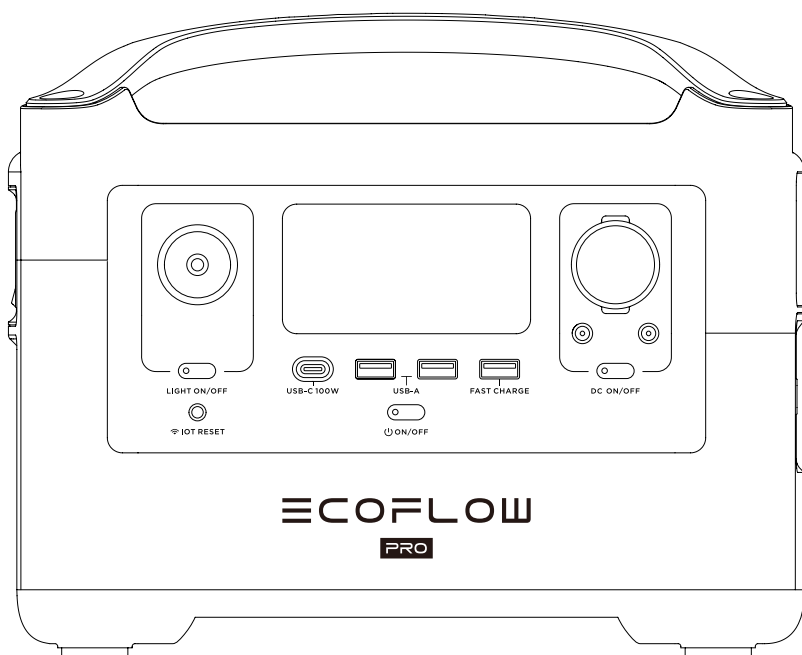

HAFTUNGSAUSSCHLUSS

Lesen Sie alle Sicherheits- und Warnhinweise, Nutzungsbedingungen und Haftungsausschlüsse sorgfältig durch. Lesen Sie vor der Verwendung die Nutzungsbedingungen und den Haftungsausschluss unter <https://ecoflow.com/pages/terms-of-use> sowie die Aufkleber auf dem Produkt. Benutzer übernehmen die volle Verantwortung für Verwendung und Betrieb des Produkts. Machen Sie sich mit den entsprechenden Vorschriften in Ihrem Land vertraut. Sie sind allein dafür verantwortlich, alle relevanten Vorschriften zu kennen und EcoFlow-Produkte gemäß diesen Vorschriften zu verwenden.

INHALT

1. Spezifikationen	1
2. Sicherheitshinweise	
2.1 Verwendung	2
2.2 Sachgemäße Entsorgung	2
3. Erste Schritte	
3.1 Produktdetails	3
3.2 LCD-Anzeige	4
3.3 Allgemeine Betriebsanweisungen	4
3.4 AC-Ladung	6
3.5 Solarladung	6
3.6 Kfz-Ladung	7
3.7 App	7
3.8 X-Boost	8
3.9 Notstromversorgung	8
3.10 Anschluss des zusätzlichen Akkus	9
4. FAQ-Bereich	10
5. Fehlerbehebung	11
6. Lieferumfang	12
7. Lagerung und Wartung	12

1. Spezifikationen

Allgemeine Informationen

Nettogewicht	Ca. 16,8 lbs (7,6 kg)
Abmessungen	11,4 x 7,3 x 9,3 Zoll (28,9 x 18,0 x 23,5 cm)
Kapazität	720 Wh 28,8 V
WLAN	Unterstützt

Ausgänge

AC (x2)	Reine Sinuswelle, 600 W insgesamt (Überspannung 1200 W), 230 V- 50 Hz
Max. von X-Boost unterstützte Geräteleistung	1800 W
USB-A (x2)	5 V 2,4 A max. 12 W, pro Anschluss, 24W insgesamt
USB-A-Schnellladung (x1)	5 V 2,4 A 9 V 2 A 12 V 1,5 A max. 18 W, pro Anschluss
USB-C (x1)	5/9/12/15/20 V 5 A max. 100 W, pro Anschluss
Kfz-Ladegerät (x1)	13,6 V 10 A, max. 136 W
DC5521-Ausgang (x2)	13,6 V 3 A, pro Anschluss

* Das Kfz-Ladegerät teilt die Leistung mit dem DC5521-Ausgang und bietet eine maximale Leistung von 136 W.

Eingänge

AC-Ladung	X-Stream-Schnellladung max. 660 W, 10 A
AC-Eingangsspannung	220-240 V- 50/60 Hz, 10 A
Solarladegerät	10-25 V 12 A, max. 200 W
Kfz-Ladegerät	Unterstützt 12-V-Akku, 8 A

Informationen zum Akku

Zellenchemie	Lithium-Ionen
Lebensdauer	800 Zyklen bis zu 80 % + Kapazität
Schutz	Überspannungsschutz, Überlastschutz, Übertemperaturschutz, Kurzschlusschutz, Niedertemperaturschutz, Niederspannungsschutz, Überstromschutz

Umgebungsbetriebstemperatur

Optimale Betriebstemperatur	20 °C-30 °C (68 °F-86 °F)
Temperatur Entladen	-20 °C-45 °C (-4 °F-113 °F)
Temperatur Laden	0 °C-45 °C (32 °F-113 °F)
Lagertemperatur	-20 °C-45 °C (-4 °F-113 °F) (Optimal: 20 °C-30 °C (68 °F-86 °F))

* Ob das Produkt geladen oder entladen werden kann, hängt von der tatsächlichen Temperatur des Akkus ab.

2. Sicherheitshinweise

2.1 Verwendung

1. Verwenden Sie das Produkt nicht in der Nähe einer Wärmequelle, z. B. eines offenen Feuers oder Heizofens.
2. Vermeiden Sie Kontakt mit Flüssigkeiten. Tauchen Sie das Produkt nicht in Wasser und lassen Sie es nicht nass werden. Verwenden Sie das Produkt nicht im Regen oder in feuchten Umgebungen.
3. Verwenden Sie das Produkt nicht in einer Umgebung mit starker statischer Elektrizität/Magnetfeldern.
4. Bauen Sie das Produkt nicht auseinander und durchstechen Sie es nicht mit spitzen Gegenständen.
5. Vermeiden Sie die Verwendung von Drähten oder anderen Metallobjekten, die zu einem Kurzschluss führen können.
6. Verwenden Sie nur Originalkomponenten oder -zubehöerteile. Wenn Sie Komponenten oder Zubehör austauschen müssen, besuchen Sie bitte für alle relevanten Informationen die offiziellen EcoFlow-Kanäle.
7. Beachten Sie bei der Verwendung des Produkts unbedingt die in dieser Bedienungsanleitung angegebene Umgebungstemperatur. Wenn die Temperatur zu hoch ist, kann dies zu einem Brand oder einer Explosion führen. Wenn die Temperatur zu niedrig ist, kann das die Leistung des Produkts stark beeinträchtigen oder zu Ausfällen führen.
8. Stellen Sie keine schweren Gegenstände auf das Produkt.
9. Verriegeln Sie den Lüfter während des Gebrauchs nicht mit Gewalt und stellen Sie das Produkt nicht an unbelüfteten oder staubigen Orten ab.
10. Vermeiden Sie Schläge, Stürze und starke Vibrationen bei der Verwendung des Produkts. Schalten Sie im Fall eines schweren Schlags auf das Produkt sofort die Stromversorgung aus und verwenden Sie das Produkt nicht weiter. Stellen Sie sicher, dass das Produkt während des Transports gut gesichert ist, um Vibrationen und Stöße zu vermeiden.
11. Wenn Sie das Produkt während des Gebrauchs versehentlich in Wasser fallen lassen, legen Sie es an einen sicheren, offenen Ort und lassen Sie es vollständig trocknen, ohne erneut damit in Kontakt zu kommen. Das getrocknete Produkt darf nicht mehr verwendet werden und muss gemäß Abschnitt 2.2 ordnungsgemäß entsorgt werden. Wenn das Produkt Feuer fängt, empfehlen wir, die Feuerlöscher in der folgenden Reihenfolge zu verwenden: Wasser oder Wassernebel, Sand, Löschdecke, Trockenpulver und schließlich einen Kohlendioxid-Feuerlöscher.
12. Entfernen Sie Schmutz an den Anschlüssen des Produkts mit einem trockenen Tuch.
13. Stellen Sie das Produkt auf eine ebene Oberfläche, um Schäden durch etwaiges Umkippen zu vermeiden. Wenn das Produkt umgekippt ist und dabei stark beschädigt wurde, schalten Sie es sofort aus, stellen Sie den Akku in einen offenen Bereich, halten Sie ihn von brennbaren Materialien sowie Personen fern und entsorgen Sie ihn gemäß den vor Ort geltenden Gesetzen und Vorschriften.
14. Stellen Sie sicher, dass das Produkt außerhalb der Reichweite von Kindern und Haustieren aufbewahrt wird.

2.2 Sachgemäße Entsorgung

1. Wenn die Bedingungen es zulassen, stellen Sie sicher, dass der Akku vollständig entladen ist, bevor Sie ihn der dafür vorgesehenen Batterie-Recyclingmöglichkeit zuführen. Das Produkt enthält Akkus mit potenziell gefährlichen Chemikalien. Daher ist es strengstens untersagt, diese in normalen Abfallbehältern zu entsorgen. Für weitere Informationen befolgen Sie bitte die lokalen Gesetze und Vorschriften zum Recycling und zur Entsorgung von Akkus.
2. Wenn der Akku aufgrund eines Produktfehlers nicht vollständig entladen werden kann, entsorgen Sie ihn nicht direkt über das Batterie-Recycling. In diesem Fall sollten Sie sich zum weiteren Vorgehen an ein professionelles Recycling-Unternehmen wenden.
3. Bitte entsorgen Sie Akkus, die eine Tiefenentladung aufweisen und nicht wieder aufgeladen werden können.

3. Erste Schritte

3.1 Produktdetails

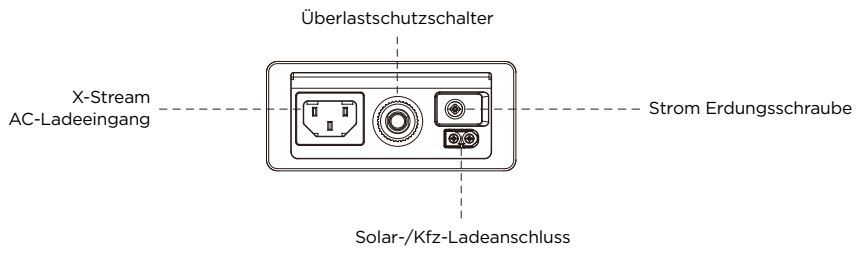
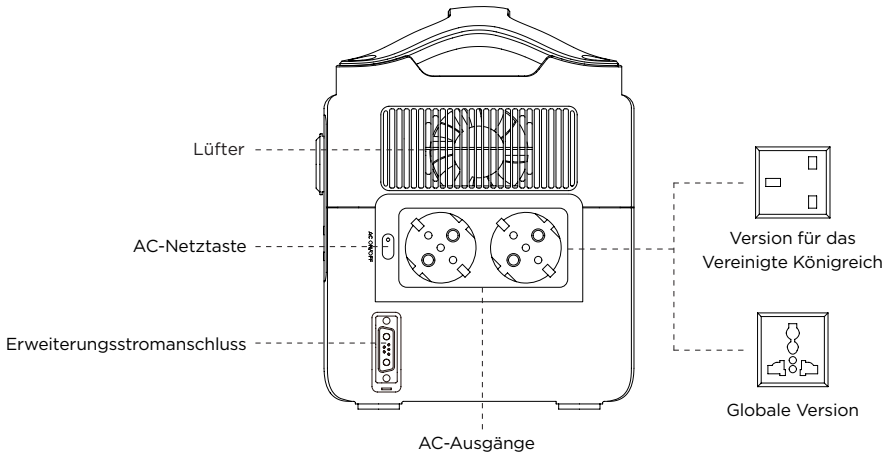
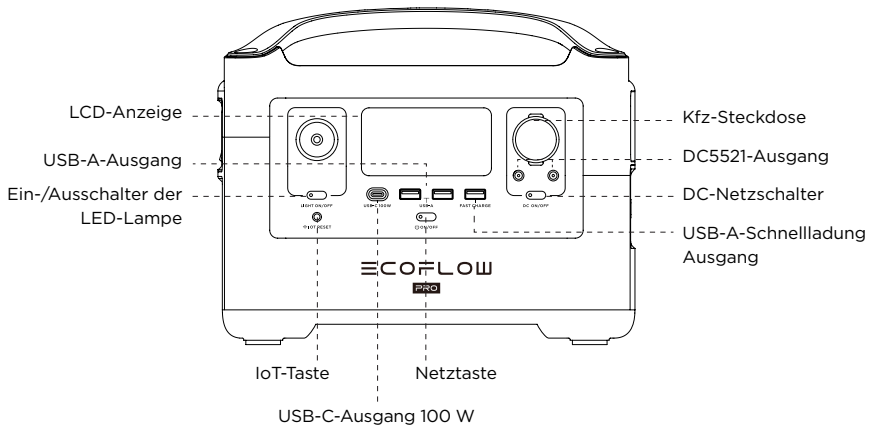

3.2 LCD-Anzeige

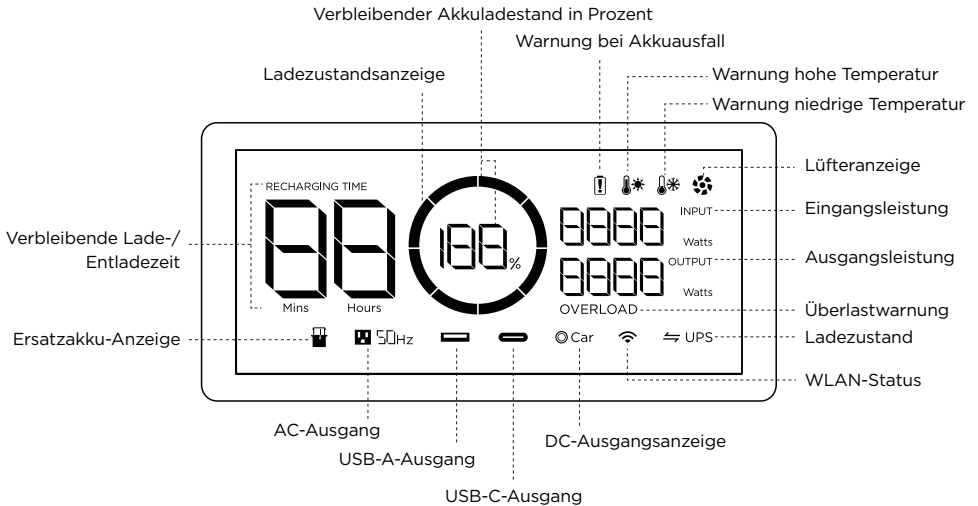

Ladezustandsanzeige: Die Ladezustandsanzeige füllt sich während des Ladevorgangs wiederholt. Wenn das Produkt über einen Ladestand von 0 % verfügt, blinkt die Anzeige, um Sie zu warnen.

WLAN-Status: Nachdem Sie die IOT-Taste drei Sekunden lang gedrückt haben, blinkt der WLAN-Status auf der LCD-Anzeige. Dies zeigt an, dass das Produkt zum Koppeln bereit ist. Es gibt zwei Möglichkeiten, das Produkt mit der App zu verbinden, entweder direkt mit dem Hotspot des Produkts oder über das Internet. Wenn die App erfolgreich mit dem Hotspot des Produkts verbunden ist, blinkt das Symbol weiter. Wenn es erfolgreich mit dem Internet verbunden wurde, leuchtet das Symbol dauerhaft.

* Weitere Schritte zur Fehlerbehebung finden Sie in Abschnitt 5.

3.3 Allgemeine Betriebsanweisungen

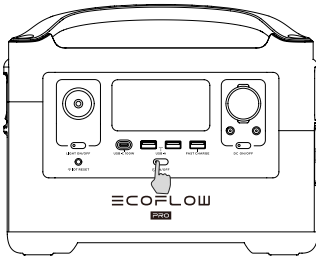

Zum Einschalten kurz drücken

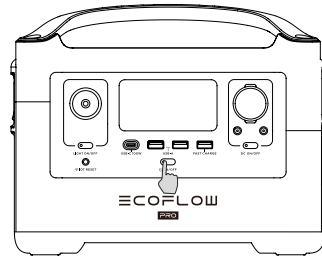

Zum Ausschalten lange drücken

Produkt ein, Produkt aus, LCD-Anzeige ein

Drücken Sie kurz die Netztaiste, um das Gerät einzuschalten. Die LCD-Anzeige leuchtet auf, und das Symbol für die Ladezustandsanzeige wird angezeigt.

Das Gerät wechselt nach 5 Minuten Inaktivität in den Ruhemodus. Die LCD-Anzeige schaltet sich automatisch aus. Wenn das Gerät eine Änderung des Ladestands oder der Benutzung registriert, leuchtet die LCD-Anzeige automatisch auf. Um die LCD-Anzeige ein- oder auszuschalten, drücken Sie kurz die Netztaiste.

Um das Gerät auszuschalten, halten Sie die Netztaiste gedrückt.

Die standardmäßige Standby-Zeit des Produkts beträgt 2 Stunden. Wenn andere Netzschalter ausgeschaltet sind und 2 Stunden lang keine Aufladung erfolgt, schaltet sich das Gerät automatisch ab. Die Standby-Zeit kann in der App eingestellt werden.

DC-Ausgang

Drücken Sie bei eingeschaltetem Netzschalter kurz die DC-Netzta^{ste}, um den DC-Ausgang zu verwenden. Drücken Sie die DC-Netzta^{ste} erneut kurz, um sie auszuschalten.

Wenn der DC-Netzschalter eingeschaltet ist, schaltet sich das Gerät nicht automatisch ab.

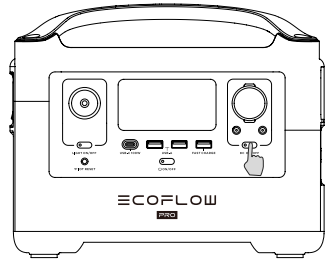

Drücken Sie kurz den DC-Netzschalter

AC-Ausgang

Drücken Sie bei eingeschaltetem Netzschalter kurz die AC-Netzta^{ste}, um die AC-Ausgänge zu verwenden. Drücken Sie die AC-Netzta^{ste} erneut kurz, um sie auszuschalten.

Die Standard-Standby-Zeit des AC-Ausgangs beträgt 12 Stunden. Wenn 12 Stunden lang keine Aufladung erfolgt, schaltet sich der AC-Netzschalter automatisch ab.

Schalten Sie die Netzta^{ste} aus, wenn das Gerät nicht verwendet wird, um Strom zu sparen.

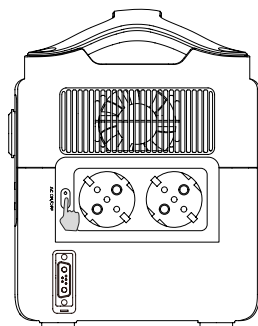

Drücken Sie kurz die AC-Netzta^{ste}

3.4 AC-Ladung

X-Stream ist eine AC-Schnellladetechnologie, mit der Sie Ihre Powerstation schnellstmöglich aufladen können. Laden Sie die EcoFlow-App herunter, und aktivieren Sie das langsame Laden, um ein langsames und leiseres Laden zu ermöglichen.

Das Gerät schaltet sich ab, wenn der Strom von einer Wechselstromquelle über einen längeren Zeitraum 10 A überschreitet.

Der Überlastschutzschalter muss vor dem erneuten Einschalten des Geräts gedrückt werden.

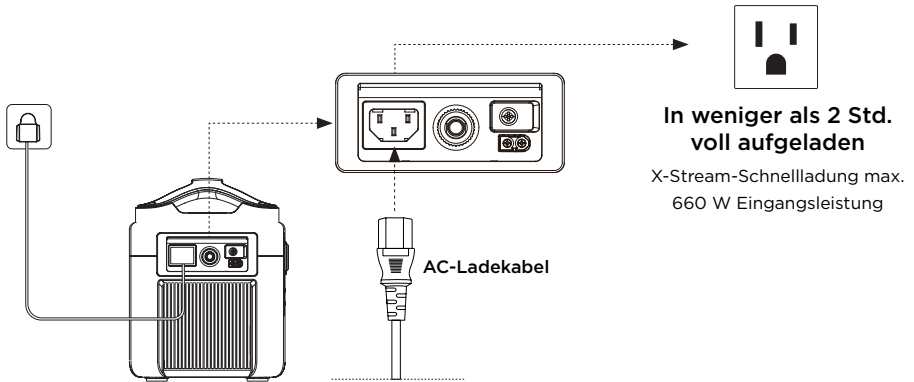

Verwenden Sie zum schnellen Laden ein AC-Ladekabel. EcoFlow übernimmt keine Haftung für Schäden, die durch das Nichtbefolgen der Anweisungen entstehen können, einschließlich, aber nicht beschränkt auf das nicht ordnungsgemäße Laden mit dem AC-Ladekabel.

3.5 Solarladung

Benutzer können Solarmodule in Reihe anschließen, um das Produkt aufzuladen, wie in der Abbildung gezeigt.

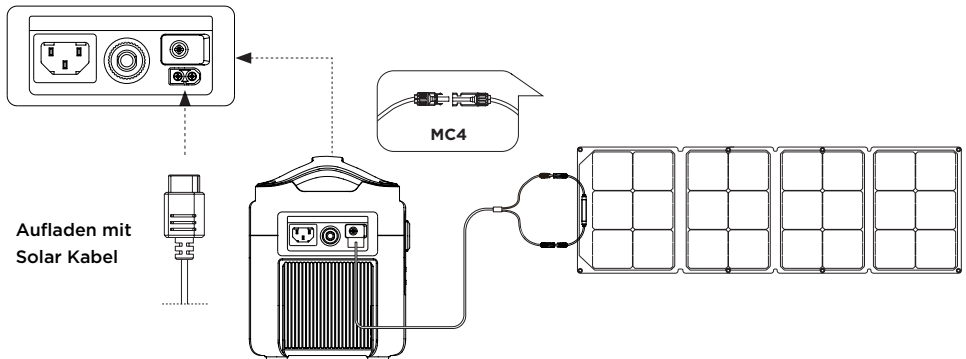

Wenn Sie ein EcoFlow-Solarmodul zum Aufladen des Geräts verwenden, befolgen Sie die Anweisungen, die im Lieferumfang des Solarmoduls enthalten sind.

Stellen Sie vor dem Anschließen des Solarmoduls sicher, dass die Ausgangsspannung des Solarmoduls im korrekten Spannungsbereich liegt, um Produktschäden zu vermeiden.

3.6 Kfz-Ladung

Benutzer können das Gerät über den Kfz-Ladeanschluss aufladen. Laden Sie das Gerät erst nach Start des Fahrzeugs mit dem Kfz-Ladegerät auf, um zu vermeiden, dass das Fahrzeug aufgrund einer zu sehr entladenen Fahrzeugbatterie nicht gestartet werden kann. Stellen Sie außerdem sicher, dass der Kfz-Ladeanschluss und das Kfz-Ladekabel in einem guten Zustand sind. EcoFlow übernimmt keine Verantwortung für Verluste oder Schäden, die durch die Missachtung der Anweisungen verursacht wurden.

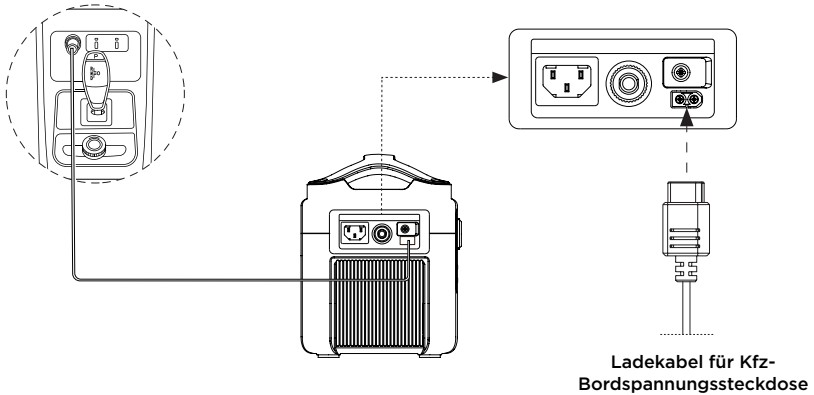

3.7 App

Mit der EcoFlow-App können Benutzer EcoFlow-Powerstations aus der Ferne steuern und überwachen. Weitere Informationen finden Sie in der Anleitung für die EcoFlow-App, die Sie unter folgendem Link herunterladen können: <https://ecoflow.com/pages/ecoflow-app>

Datenschutzerklärung

Durch die Nutzung von EcoFlow-Produkten, -Anwendungen und -Services stimmen Sie den Nutzungsbedingungen und der Datenschutzrichtlinie von EcoFlow zu, auf die Sie über den Bereich „Info“ der Seite „Benutzer“ in der EcoFlow-App oder auf der offiziellen EcoFlow-Website unter <https://ecoflow.com/pages/terms-of-use> und <https://ecoflow.com/pages/privacy-policy> zugreifen können.



3.8 X-Boost

Um Betriebsausfälle aufgrund des Überlastschutzes zu vermeiden, wird die X-Boost-Funktion automatisch aktiviert, wenn die Gesamtausgangsleistung die Nennausgangsleistung überschreitet. Dadurch kann das Produkt Geräte, die mit hoher Wattleistung arbeiten, mit der Nennausgangsleistung versorgen.

X-Boost-Tipps:

1. X-Boost ist standardmäßig aktiviert. Sie können es in der EcoFlow-App aktivieren oder deaktivieren.
2. X-Boost ist nicht verfügbar, wenn der AC-Ausgang in einem Ladezustand (im Bypass-Modus) eingeschaltet ist und wenn X-Boost deaktiviert ist.
3. X-Boost ist nicht für alle elektrischen Geräte geeignet; es ist nicht mit Geräten mit strengen Spannungsanforderungen kompatibel. Geräte mit Spannungsschutz (z. B. präzise Instrumente) werden nicht unterstützt. Der X-Boost-Modus ist besser für Heizgeräte geeignet. Führen Sie Ihre eigenen Tests mit Ihren Geräten mit aktiviertem X-Boost durch.

3.9 Notstromversorgung

Das Produkt unterstützt Notstromversorgung. Wenn Sie das Stromnetz über ein AC-Ladekabel an den AC-Eingang des Produkts anschließen, können Sie elektrische Geräte über die AC-Ausgänge mit Strom versorgen (in dieser Situation kommt Wechselstrom aus dem Netz und nicht aus der Powerstation). Bei einem plötzlichen Stromausfall kann das Produkt innerhalb von 30 ms automatisch in den Versorgungsmodus mit Batteriebetrieb wechseln. Als Basis-USV-Funktion unterstützt diese Funktion keine 0-ms-Umschaltung. Schließen Sie das Produkt nicht an Geräte an, die eine USV von 0 ms benötigen, wie Datenserver und Workstations. Testen und bestätigen Sie die Kompatibilität, bevor Sie das Produkt verwenden. Wir empfehlen, immer nur ein Gerät gleichzeitig aufzuladen und nicht mehrere Geräte gleichzeitig zu verwenden, um ein Auslösen des Überlastschutzes zu vermeiden. EcoFlow übernimmt keine Verantwortung für Geräteausfälle oder Datenverluste, die durch Nichtbefolgen der Anweisungen verursacht werden.

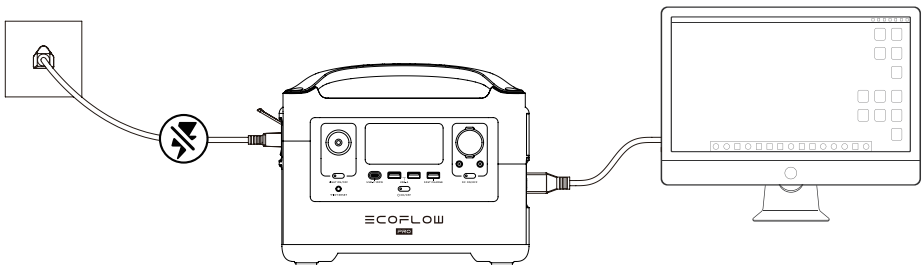

3.10 Anschluss des zusätzlichen Akkus

Halten Sie den RIVER Pro, den zusätzlichen RIVER Pro Akku und das Erweiterungsstromkabel bereit.

Schalten Sie den RIVER Pro und den zusätzlichen RIVER Pro Akku aus, bevor Sie versuchen, sie miteinander zu verbinden. Wenn die Produkte nicht ausgeschaltet sind, können sie nicht erfolgreich verbunden werden.

Führen Sie anschließend die folgenden Schritte aus.

1. Öffnen Sie die Abdeckung des Erweiterungsanschlusses unter dem Wechselstromanschluss des RIVER Pro, um auf den Erweiterungsanschluss zuzugreifen. Schließen Sie das Erweiterungsstromkabel an den Anschluss an. Ziehen Sie die Schrauben auf beiden Seiten des Anschlusses fest, um die Verbindung zu sichern.
2. Öffnen Sie die Abdeckung des Erweiterungsanschlusses des zusätzlichen RIVER Pro Akkus, um Zugang zum Erweiterungsanschluss zu erhalten. Schließen Sie das freie Ende des Erweiterungsstromkabels an den Erweiterungsstromanschluss des zusätzlichen RIVER Pro Akkus an. Ziehen Sie die Schrauben auf beiden Seiten des Anschlusses fest, um die Verbindung zu sichern.
3. Schalten Sie den Netzschalter des RIVER Pro oder den zusätzlichen RIVER Pro Akku ein. Wenn auf dem Display des RIVER Pro das Symbol für den zusätzlichen Akku angezeigt wird, war die Verbindung erfolgreich. Laden Sie die Produkte zunächst vollständig auf, und stellen Sie sicher, dass die Spannung konstant ist, um die Leistung zu maximieren.

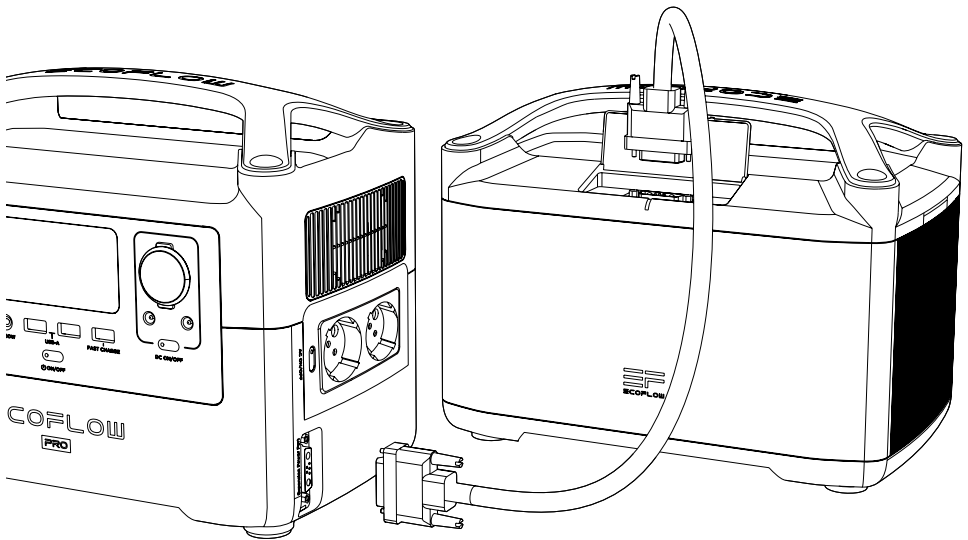

Erweiterungsstromkabel

* Nicht im Lieferumfang enthalten, dieses Kabel wird nur mit dem zusätzlichen RIVER Pro Akku geliefert

4. FAQ-Bereich

1. Welcher Akku wird für das Produkt verwendet?

Das Produkt verfügt über einen hochwertigen Lithium-Ionen-Akku.

2. Welche Geräte kann der AC-Ausgang des Produkts mit Strom versorgen?

Mit einer Nennleistung von 600 W und einer Spitzenleistung von 1200 W kann der AC-Ausgang des Produkts die meisten Haushaltsgeräte mit Strom versorgen. Bevor Sie ihn verwenden, empfehlen wir Ihnen, zunächst die Leistung der Geräte zu überprüfen und sicherzustellen, dass die Summe der Leistung aller geladenen Geräte unter der Nennleistung liegt.

3. Wie lange kann das Produkt meine Geräte laden?

Die Ladezeit wird auf der LCD-Anzeige des Produkts angezeigt, die verwendet werden kann, um die Ladezeit der meisten Geräte mit stabilem Stromverbrauch einzuschätzen.

4. Wie kann ich feststellen, ob das Produkt aufgeladen wird?

Während des Ladevorgangs wird die verbleibende Ladezeit auf der LCD-Anzeige angezeigt. Zwischenzeitlich rotiert das Ladeanzeigesymbol und zeigt den verbleibenden Akkuladestand und die Eingangsleistung auf der rechten Seite des Kreises an.

5. Wie wird das Produkt gereinigt?

Wischen Sie es vorsichtig mit einem trockenen, weichen, sauberen Tuch oder einem Papiertuch ab.

















6. Wie wird das Produkt gelagert?

Schalten Sie das Produkt vor der Lagerung aus und lagern Sie es an einem trockenen, belüfteten Ort bei Raumtemperatur. Stellen Sie es nicht in die Nähe von Wasserquellen. Entladen Sie den Akku bei langfristiger Lagerung auf 30 % und laden Sie ihn alle drei Monate auf 60 % auf, um die Lebensdauer des Akkus zu verlängern.

7. Kann ich das Produkt mit ins Flugzeug nehmen?

Nein.

5. Fehlerbehebung

Anzeige		Problem	Lösung
RECHARGING TIME  	Symbole blinken gleichzeitig	Hochtemperatur-Ladeschutz	Der Ladevorgang kann automatisch fortgesetzt werden, nachdem der Akku abgekühlt ist.
 	Symbole blinken gleichzeitig	Hochtemperatur-Entladeschutz	Die Stromversorgung kann nach dem Abkühlen des Akkus automatisch fortgesetzt werden.
RECHARGING TIME  	Symbole blinken gleichzeitig	Niedertemperatur-Ladungsschutz	Der Ladevorgang kann automatisch wieder aufgenommen werden, wenn die Temperatur des Akkus über 5 °C (41°F) steigt.
 	Symbole blinken gleichzeitig	Niedertemperatur-Entladeschutz	Die Stromversorgung kann automatisch fortgesetzt werden, wenn die Temperatur des Akkus über -12 °C (10 °F) steigt.
 OVERLOAD	Symbole blinken gleichzeitig	Überlast-Entladeschutz	Der Akku mit Ausrufezeichen und OVERLOAD (ÜBERLAST) blinken gleichzeitig. Trennen Sie alle Geräte, starten Sie den RIVER Pro neu und fügen Sie die einzelnen Geräte nacheinander wieder hinzu. Beachten Sie, dass Elektrogeräte innerhalb der Nennleistung betrieben werden müssen.
 50Hz	Symbole blinken gleichzeitig	AC-Ausgang Überlastschutz	Der normale Betrieb wird automatisch wieder aufgenommen, nachdem Sie das überlastete Gerät entfernt und das Produkt neu gestartet haben. Elektrogeräte sollten innerhalb der Nennleistung verwendet werden. (Weitere Informationen zu Leistungseinschränkungen finden Sie in den Anweisungen zu X-Boost.)
 50Hz 	Symbole blinken gleichzeitig	AC-Hochtemperaturschutz	Sehen Sie nach, ob Lüftereinlass und -auslass blockiert sind. Ist dies nicht der Fall, wird der normale Betrieb automatisch wieder aufgenommen, wenn die Produkttemperatur sinkt.
 50Hz 	Symbole blinken gleichzeitig	AC-Niedertemperaturschutz	Der Normalbetrieb wird automatisch wieder aufgenommen, wenn das Produkt wieder optimale Umgebungstemperaturen erreicht hat.
	Symbol blinkt	Blockierung des Lüfters	Überprüfen Sie, ob der Lüfter durch Fremdkörper blockiert ist.
⊙ Car OVERLOAD	Symbole blinken gleichzeitig	Überlastschutz Kfz-Ladegerät	Das Gerät nimmt den normalen Betrieb automatisch wieder auf, nachdem Sie das an das Kfz-Ladegerät angeschlossene Gerät entfernt haben.
⊙ Car 	Symbole blinken gleichzeitig	Hochtemperaturschutz Kfz-Ladegerät	Nachdem das Gerät abgekühlt ist, nimmt es den normalen Betrieb automatisch wieder auf.
	Das Symbol bleibt eingeschaltet	Akkuausfall	Wenden Sie sich an den EcoFlow-Kundendienst.

Stellen Sie die Verwendung des Produkts umgehend ein, wenn die Alarmmeldung während des Betriebs auf der LCD-Anzeige angezeigt wird und nach einem Neustart nicht verschwindet (versuchen Sie nicht, das Produkt zu laden oder zu entladen).

Wenn Sie weitere Unterstützung benötigen, wenden Sie sich bitte an den EcoFlow-Kundendienst.

6. Lieferumfang



EcoFlow RIVER Pro

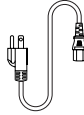

Wechselstromladekabel
(1,5 m)

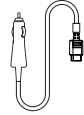

Ladekabel für
Bordspannungssteckdose
(1,5 m)

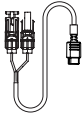

Solarladekabel
(MC4-zu-XT60-Eingang)

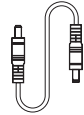

DC5521-DC5525-Kabel

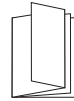

Benutzerhandbuch und
Garantiekarte

7. Lagerung und Wartung

1. Verwenden und lagern Sie das Produkt idealerweise zwischen 20 °C und 30 °C (zwischen 68 °F und 86 °F) und halten Sie es stets von Wasser, starker Hitze und scharfen Gegenständen fern. Lagern Sie das Produkt nicht längere Zeit in einer Umgebung, in der es Temperaturen über 45 °C (113 °F) oder unter -10 °C (14 °F) ausgesetzt ist.
2. Wenn Sie einen Akku über einen längeren Zeitraum mit niedriger Ladung aufbewahren, verkürzt sich seine Lebensdauer. Um diesen Effekt zu verringern, versetzt dieses Produkt den Akku in den Ruhezustand. Stellen Sie für eine optimale Nutzung des Akkus sicher, dass der Ladezustand des Akkus bei etwa 60 % liegt, bevor Sie das Produkt für einen längeren Zeitraum lagern. Entladen Sie dann den Akku alle drei Monate auf 30 % und laden Sie ihn erneut auf 60 % auf.

ECOFLOW

PRO

EcoFlow RIVER Pro | Manuel d'utilisation

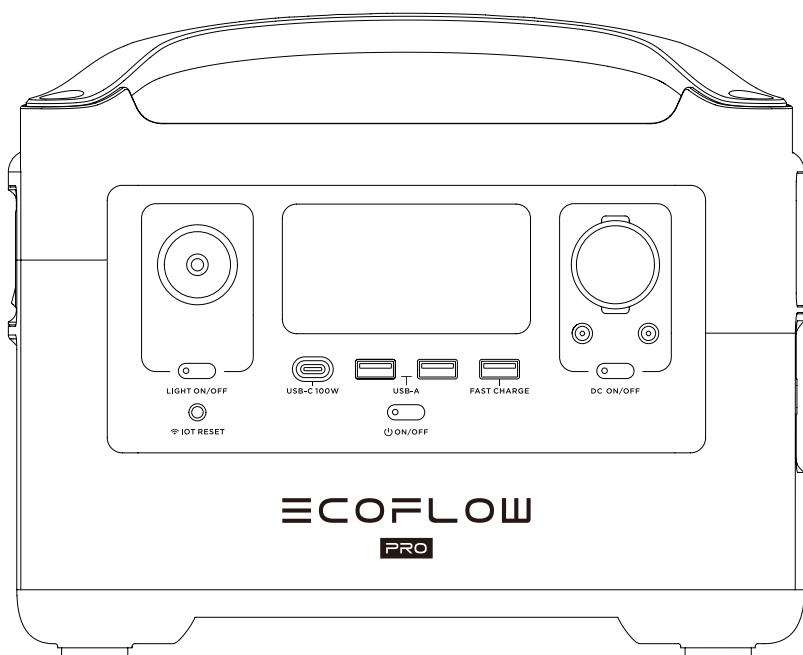

CLAUDE DE NON-RESPONSABILITÉ

Lisez attentivement l'ensemble des conseils de sécurité, messages d'avertissement, conditions d'utilisation et clauses de non-responsabilité. Reportez-vous aux conditions d'utilisation et à la clause de non-responsabilité disponibles sur le site <https://ecoflow.com/pages/terms-of-use> ainsi qu'aux autocollants apposés sur le produit avant l'utilisation. L'utilisateur assume l'entière responsabilité de l'utilisation et du fonctionnement du produit. Familiarisez-vous avec les réglementations en vigueur dans votre région. Il vous incombe de connaître toutes les réglementations pertinentes et d'utiliser les produits EcoFlow de manière conforme.

TABLE DES MATIÈRES

1. Spécifications	1
2. Instructions de sécurité	
2.1 Utilisation	2
2.2 Guide de mise au rebut	2
3. Pour commencer	
3.1 Détails du produit	3
3.2 Écran LCD	4
3.3 Utilisation générale du produit	4
3.4 Charge sur secteur (CA)	6
3.5 Charge solaire	6
3.6 Charge en voiture	7
3.7 Application	7
3.8 X-Boost	8
3.9 Alimentation électrique d'urgence (EPS)	8
3.10 Connexion de la batterie supplémentaire	9
4. Foire aux questions	10
5. Dépannage	11
6. Contenu de la boîte	12
7. Stockage et entretien	12

1. Spécifications

Informations générales

Poids net	Environ 7,6 kg
Dimensions	28,9 x 18,0 x 23,5 cm
Capacité	720Wh 28,8 V
Wi-Fi	Prise en charge

Ports de sortie

CA (x2)	Onde sinusoïdale pure, 600 W au total (surtension de 1 200 W), 230 V- 50 Hz
Puissance max. du ou des appareils supportés par X-Boost	1 800 W
USB-A (x2)	5 V 2,4 A, 12 W max., par port, 24W au total
Charge rapide USB-A (x1)	5 V 2,4 A 9 V 2 A 12 V 1,5 A 18 W max., par port
USB-C (x1)	5 / 9 / 12 / 15 / 20 V 5 A, 100 W max., par port
Chargeur de véhicule (x1)	13,6 V 10 A, 136 W max.
Sortie DC5521 (x2)	13,6 V 3 A, par port

* Un chargeur de véhicule partage l'alimentation avec le port de sortie DC5521, offrant une puissance maximale de 136 W.

Ports d'entrée

Charge CA	Charge rapide X-Stream 660 W max., 10 A
Tension d'entrée CA	220 à 240 V-50 Hz/60 Hz, 10 A
Chargeur solaire	10 à 25 V 12 A, 200 W max.
Chargeur de véhicule	Prend en charge les batteries 12 V, 8 A

Informations relatives à la batterie

Chimie cellulaire	Lithium-ion
Durée de vie	800 cycles à 80 % ou plus de capacité
Protection	Protection contre les surtensions, protection contre les surcharges, protection contre les surchauffes, protection contre les courts-circuits, protection contre les basses températures, protection contre les basses tensions, protection contre les surintensités

Température ambiante de fonctionnement

Température optimale de fonctionnement	20°C-30°C (68°F-86°F)
Température de décharge	-20°C-45°C (-4°F-113°F)
Température de charge	0°C-45°C (32°F-113°F)
Température de stockage	-20°C-45°C (-4°F-113°F) (optimale: 20°C-30°C(68°F-86°F))

* Le fait que le produit puisse être chargé ou déchargé dépend de la température réelle de la batterie.

2. Instructions de sécurité

2.1 Utilisation

1. N'utilisez pas le produit à proximité d'une source de chaleur, telle qu'un foyer d'incendie ou un four de réchauffage.
2. Évitez tout contact avec des liquides. N'immergez pas le produit dans l'eau et ne le mouillez pas. N'utilisez pas le produit sous la pluie ou dans un environnement humide.
3. N'utilisez pas le produit dans un environnement présentant une électricité statique/des champs magnétiques importants.
4. Ne démontez pas le produit de quelque manière que ce soit et ne le percez pas avec des objets tranchants.
5. Évitez d'utiliser des fils ou d'autres objets métalliques susceptibles de provoquer un court-circuit.
6. N'utilisez pas de composants ou d'accessoires non agréés. Si vous devez remplacer des composants ou des accessoires, consultez les ressources EcoFlow officielles pour vérifier les informations pertinentes.
7. Lorsque vous utilisez le produit, respectez scrupuleusement la température ambiante de fonctionnement spécifiée dans le présent manuel d'utilisation. Si la température est trop élevée, cela peut provoquer un incendie ou une explosion. Si elle est trop basse, les performances du produit peuvent être considérablement réduites ou le produit peut cesser de fonctionner.
8. N'empilez pas d'objets lourds sur le produit.
9. Ne verrouillez pas le ventilateur de force pendant l'utilisation et ne placez pas le produit dans un endroit non aéré ou poussiéreux.
10. Lorsque vous utilisez le produit, veillez à éviter les chocs, les chutes ou les vibrations importantes. En cas de choc externe grave, coupez immédiatement l'alimentation électrique et cessez d'utiliser le produit. Dans le cadre du transport, assurez-vous que le produit est bien fixé pour éviter les vibrations et les chocs.
11. Pendant l'utilisation, si vous faites tomber accidentellement le produit dans l'eau, placez-le dans un endroit sûr et dégagé et restez à l'écart jusqu'à ce qu'il soit complètement sec. Une fois sec, le produit ne doit pas être réutilisé et doit être mis au rebut conformément à la section 2.2 ci-dessous. Si le produit prend feu, nous vous recommandons d'utiliser les extincteurs dans l'ordre suivant : eau ou eau atomisée, sable, couverture pare-flammes, poudre sèche et enfin extincteur à dioxyde de carbone.
12. Utilisez un chiffon sec pour nettoyer la saleté au niveau des ports du produit.
13. Posez le produit sur une surface plane pour éviter les chutes et les dommages associés. Si le produit est renversé et gravement endommagé, éteignez-le immédiatement, placez-le dans un endroit dégagé, tenez-le éloigné des matières combustibles et de toute personne, puis mettez-le au rebut conformément aux lois et réglementations locales.
14. Veillez à maintenir le produit hors de portée des enfants et des animaux domestiques.

2.2 Guide de mise au rebut

1. Si les conditions le permettent, assurez-vous que la batterie est complètement déchargée avant de la mettre au rebut dans un bac de recyclage de batteries approprié. Cet appareil contient des produits chimiques potentiellement dangereux. Il est donc strictement interdit de le jeter dans une poubelle ordinaire. Pour plus de détails, reportez-vous aux lois et réglementations locales en matière de recyclage et de mise au rebut des batteries.
2. Si la batterie ne peut pas être entièrement déchargée en raison d'une défaillance, ne la jetez pas directement dans un bac de recyclage de batteries. Dans un tel cas, vous devez contacter une société spécialisée dans le recyclage des batteries en vue d'un traitement supplémentaire.
3. Les batteries trop déchargées qui ne peuvent plus être rechargées doivent être mises au rebut.

3. Pour commencer

3.1 Détails du produit

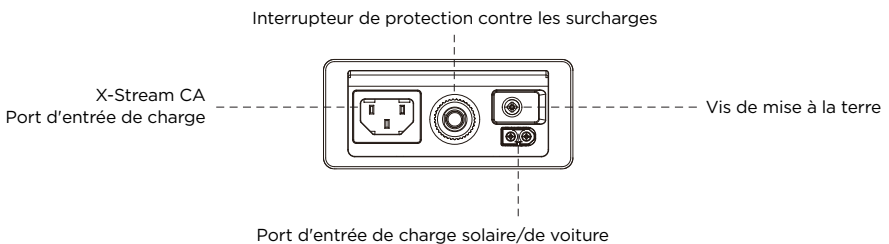
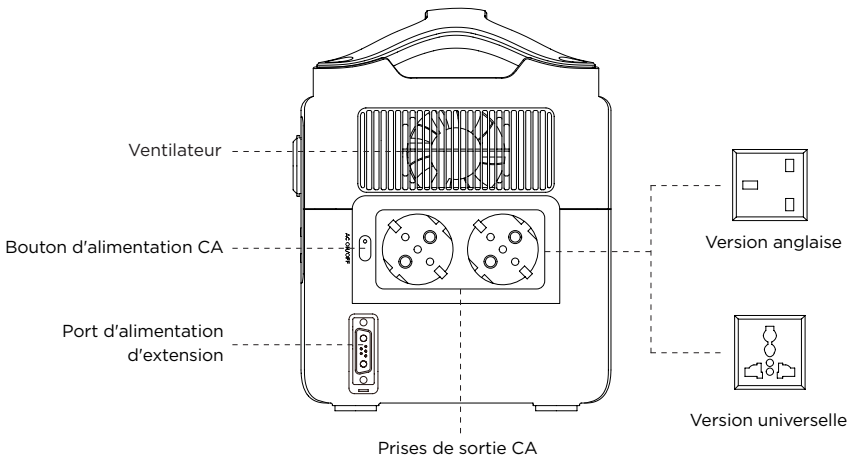
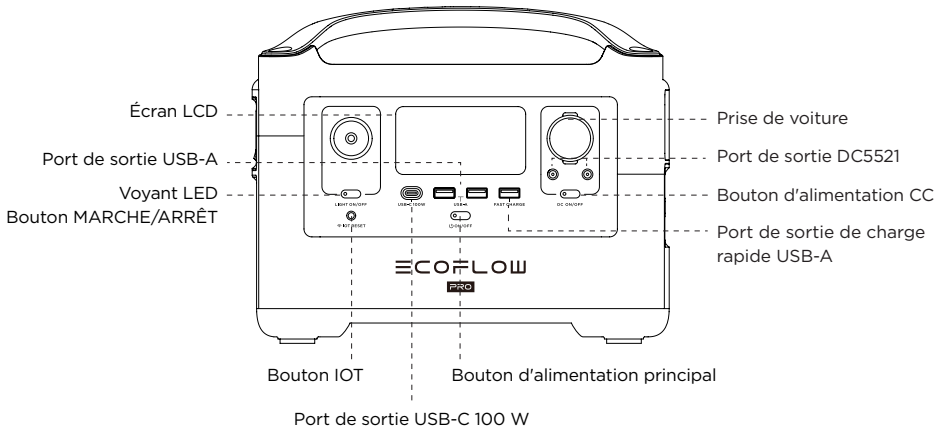

3.2 Écran LCD

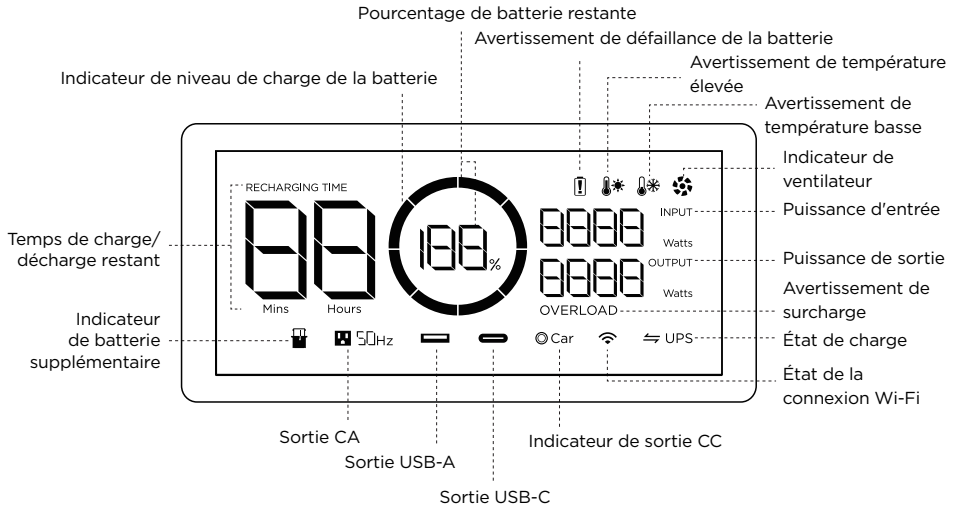

Indicateur de niveau de charge de la batterie : l'indicateur se remplit de façon répétée pendant la charge. Si le produit est chargé à 0 %, l'indicateur clignote pour vous avertir.

État de la connexion Wi-Fi : après avoir appuyé sur le bouton IOT pendant 3 secondes, l'état de la connexion Wi-Fi clignote sur l'écran LCD, ce qui indique que le produit est prêt pour le couplage. La connexion entre le produit et l'application peut se faire de deux manières : soit en se connectant directement au point d'accès du produit, soit via Internet. Si l'application est connectée au point d'accès du produit, l'icône continue de clignoter. Si elle est connectée à Internet, l'icône reste allumée.

* Reportez-vous à la section 5 pour en savoir plus sur les étapes de dépannage.

3.3 Utilisation générale du produit

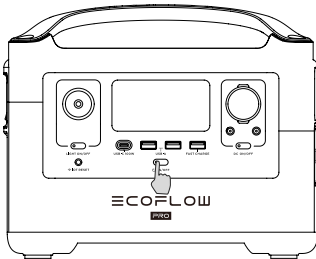

Pression brève sur ce bouton pour allumer le produit

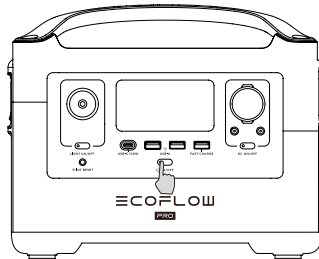

Pression longue sur ce bouton pour éteindre le produit

Produit allumé, produit éteint, écran LCD allumé

Appuyez brièvement sur le bouton d'alimentation principal pour mettre le produit sous tension ; l'écran LCD s'allume et l'icône de l'indicateur de niveau de charge de la batterie s'affiche.

Le produit passe en mode veille au bout de 5 minutes d'inactivité ; l'écran LCD s'éteint automatiquement. Lorsque le produit détecte un changement de charge ou une opération, l'écran LCD s'allume automatiquement. Pour allumer ou éteindre l'écran LCD, appuyez brièvement sur le bouton d'alimentation principal.

Pour mettre le produit hors tension, appuyez longuement sur le bouton d'alimentation principal.

La durée de veille par défaut du produit est de 2 heures. Si les autres boutons d'alimentation sont désactivés, et si aucune autre source de charge n'est accessible pendant 2 heures, le produit s'arrête automatiquement. La durée de veille peut être réglée via l'application.

Port de sortie CC

Lorsque le bouton d'alimentation principal est activé, appuyez brièvement sur le bouton d'alimentation CC pour utiliser le port de sortie CC. Appuyez de nouveau brièvement sur le bouton d'alimentation CC pour le désactiver.

Si le bouton d'alimentation CC est activé, le produit ne s'éteint pas automatiquement.

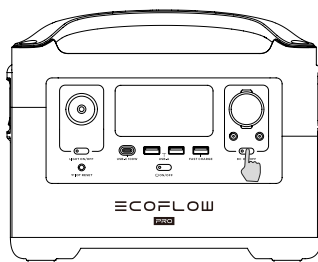

Pression courte sur le
Bouton d'alimentation CC

Port de sortie CA

Lorsque le bouton d'alimentation principal est activé, appuyez brièvement sur le bouton d'alimentation CA pour utiliser les ports de sortie CA. Appuyez de nouveau brièvement sur le bouton d'alimentation CA pour le désactiver.

La durée de veille par défaut du port de sortie CA est de 12 heures. En l'absence de toute charge pendant 12 heures, le bouton d'alimentation CA s'éteint automatiquement.

Pour économiser l'énergie, éteignez le bouton d'alimentation CA lorsque vous n'utilisez pas le produit.

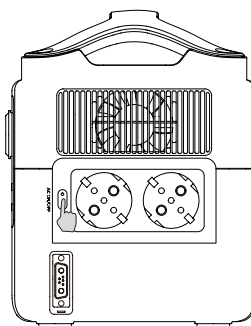

Appuyez brièvement sur le bouton
d'alimentation CA

3.4 Charge sur secteur (CA)

X-Stream est une technologie de charge rapide CA qui recharge votre centrale électrique portable à la vitesse la plus rapide possible. Pour une charge plus lente et plus silencieuse, téléchargez l'application EcoFlow et activez la charge lente.

L'unité s'arrête si le courant d'une source CA dépasse 10 A pendant une période prolongée.

Vous devez appuyer sur l'interrupteur de protection contre les surcharges avant de remettre l'unité sous tension.

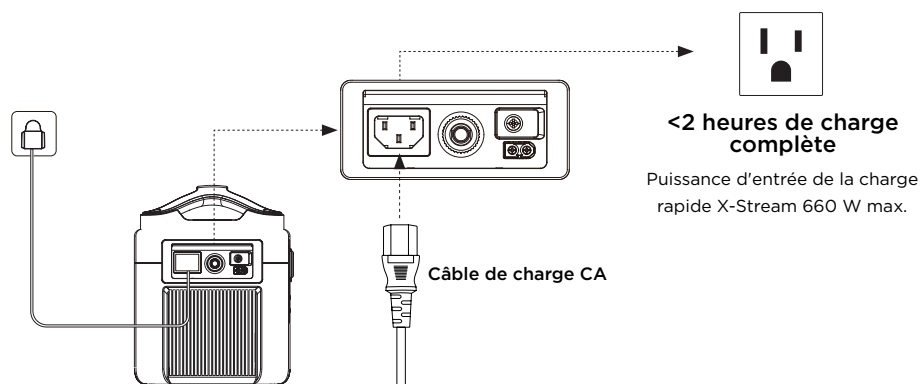

Veillez utiliser le câble de charge CA pour une charge rapide. EcoFlow ne peut être tenu responsable de toute conséquence causée par le non-respect des instructions, y compris, mais sans s'y limiter, la charge avec un câble de charge CA.

3.5 Charge solaire

Pour recharger le produit, l'utilisateur peut connecter des panneaux solaires en série, comme indiqué sur le schéma.

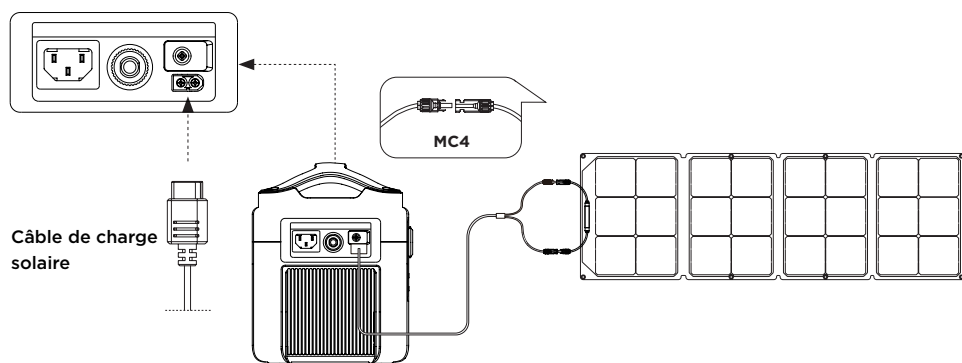

Lorsque vous utilisez un panneau solaire EcoFlow pour charger le produit, veuillez suivre les instructions fournies avec le panneau solaire.

Avant de connecter le panneau solaire, veuillez vous assurer que la tension de sortie du panneau solaire est comprise dans la plage de tensions pour éviter d'endommager le produit.

3.6 Charge en voiture

L'utilisateur peut recharger le produit via le port d'entrée de charge de voiture. Veuillez utiliser le chargeur de véhicule après avoir démarré le véhicule, afin d'éviter tout problème de démarrage dû à un niveau de batterie insuffisant. Assurez-vous également que le port d'entrée de charge et le câble de charge de voiture sont en bon état. EcoFlow ne peut être tenu responsable des pertes ou dommages causés par le non-respect des instructions.

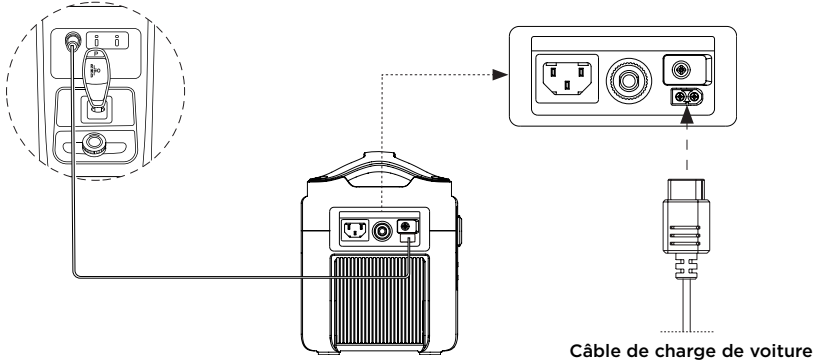

3.7 Application

L'application EcoFlow permet aux utilisateurs de contrôler et de surveiller les centrales EcoFlow à distance. Lisez le guide d'utilisation de l'application EcoFlow, puis cliquez sur le lien de téléchargement ici : <https://ecoflow.com/pages/ecoflow-app>

Politique de confidentialité

En utilisant les produits, les applications et les services EcoFlow, vous acceptez les Conditions d'utilisation et la Politique de confidentialité d'EcoFlow, que vous pouvez consulter via la section « À propos » de la page « Utilisateur » dans l'application EcoFlow ou sur le site officiel d'EcoFlow aux adresses <https://ecoflow.com/pages/terms-of-use> et <https://ecoflow.com/pages/privacy-policy>.



3.8 X-Boost

Pour éviter toute défaillance de fonctionnement due à la protection contre les surcharges, la fonction X-Boost s'active automatiquement lorsque la sortie totale dépasse la puissance de sortie nominale, ce qui permet au produit d'alimenter des appareils haute puissance à la puissance de sortie nominale.

Conseils relatifs à la fonction X-Boost :

1. La fonction X-Boost est activée par défaut ; vous pouvez l'activer ou la désactiver dans l'application EcoFlow.
2. La fonction X-Boost est indisponible lorsque la sortie CA est activée en état de recharge (en mode bypass) et lorsque la fonction X-Boost est désactivée.
3. La fonction X-Boost ne s'applique pas à tous les appareils électriques. Elle est incompatible avec les appareils soumis à des exigences strictes en matière de tension. Les appareils dotés d'une protection de tension (tels que les équipements de précision) ne sont pas pris en charge. La fonction X-Boost est plus adaptée aux appareils de chauffage. Veuillez effectuer vos propres tests avec vos appareils lorsque la fonction X-Boost est activée.

3.9 Alimentation électrique d'urgence (EPS)

Le produit prend en charge l'alimentation électrique d'urgence (EPS). Lorsque vous connectez le réseau électrique au port d'entrée CA du produit avec un câble de charge CA, vous pouvez alimenter des appareils électriques via les prises de sortie CA (dans ce cas, l'alimentation CA provient du réseau et non de la centrale électrique). En cas de panne de courant soudaine, le produit peut automatiquement passer en mode d'alimentation sur batterie dans les 30 ms. Comme il s'agit d'une fonction de base d'ASI, cette fonction ne prend pas en charge la commutation 0 ms. Veuillez ne pas brancher le produit sur un appareil nécessitant une commutation 0 ms, tel qu'un serveur de données ou un poste de travail. Veuillez tester et confirmer la compatibilité avant d'utiliser le produit. Nous vous recommandons de ne charger qu'un seul appareil à la fois et d'éviter d'en utiliser plusieurs en même temps pour éviter la protection contre les surcharges. EcoFlow ne peut être tenu responsable des défaillances de l'appareil ou des pertes de données causées par le non-respect des instructions.

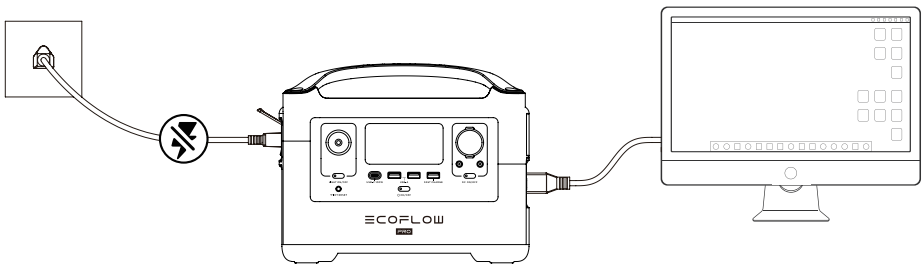

3.10 Connexion de la batterie supplémentaire

Préparez la RIVER Pro, la RIVER Pro Extra Battery et le câble d'alimentation d'extension. Mettez hors tension la RIVER Pro et la RIVER Pro Extra Battery avant de tenter de les connecter l'une à l'autre. Si les deux appareils ne sont pas éteints, il ne sera pas possible de les connecter. Suivez ensuite les étapes ci-dessous.

1. Ouvrez le cache du port d'extension situé sous le port CA de la RIVER Pro pour accéder au port d'alimentation d'extension. Connectez le câble d'alimentation d'extension au port. Serrez les vis des deux côtés du port pour assurer une bonne connexion.
2. Ouvrez le cache du port d'extension de la RIVER Pro Extra Battery pour accéder au port d'alimentation d'extension. Connectez l'extrémité libre du câble d'alimentation d'extension au port d'alimentation d'extension de la RIVER Pro Extra Battery. Serrez les vis des deux côtés du port pour assurer une bonne connexion.
3. Appuyez sur le bouton d'alimentation de la RIVER Pro ou de la RIVER Pro Extra Battery. Si l'icône de la batterie supplémentaire s'affiche sur l'écran de la RIVER Pro, cela signifie que la connexion est établie. Chargez complètement les appareils lors de la première utilisation et assurez-vous que la tension est constante afin d'optimiser les performances.

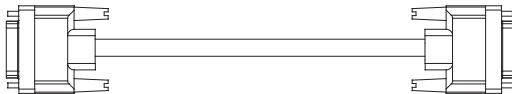
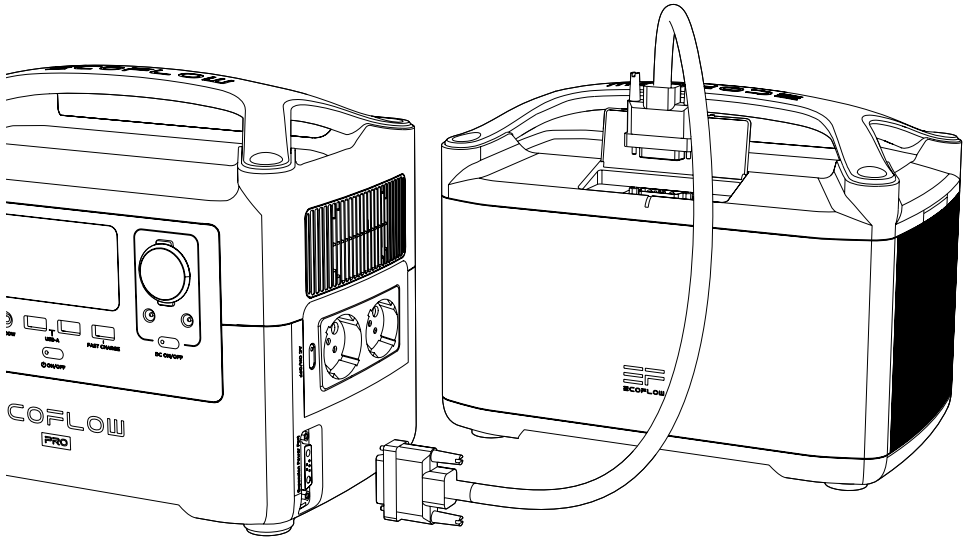

Câble d'alimentation d'extension

* Non inclus dans l'emballage, ce câble est fourni uniquement avec la RIVER Pro Extra Battery

4. Foire aux questions

1. Quelle batterie le produit utilise-t-il ?

Il utilise une batterie lithium-ion de haute qualité.

2. Quels appareils le port de sortie CA du produit peut-il alimenter ?

Avec une puissance nominale de 600 W et une puissance de pointe de 1 200 W, le port de sortie CA du produit peut alimenter la plupart des appareils ménagers. Avant toute utilisation, nous vous recommandons de vérifier la puissance des appareils et de vous assurer que la somme des puissances de tous les appareils en charge est inférieure à la puissance nominale.

3. Pendant combien de temps le produit me permet-il de charger les appareils ?

Le temps de charge est indiqué sur l'écran LCD du produit. Cette information peut être utilisée pour estimer le temps de charge de la plupart des appareils présentant une consommation d'énergie stable.

4. Comment savoir si le produit est en cours de charge ?

Lorsque le produit est en charge, le temps de charge restant s'affiche sur l'écran LCD. Pendant ce temps, l'icône de l'indicateur de charge commence à tourner avec le pourcentage de batterie restant et la puissance d'entrée s'affiche sur la droite du cercle.

5. Comment nettoyer le produit ?

Essayez le produit délicatement à l'aide d'un chiffon sec, doux et propre, ou d'une serviette en papier.

















6. Comment stocker le produit ?

Avant de stocker le produit, commencez par l'éteindre. Stockez-le ensuite dans un endroit sec, aéré et à température ambiante. Ne le placez pas à proximité de sources d'eau. En cas de stockage à long terme, déchargez la batterie à 30 % et rechargez-la à 60 % tous les trois mois afin de prolonger sa durée de vie.

7. Puis-je transporter le produit en avion ?

Non.

5. Dépannage

Témoin		Problème	Solution
RECHARGING TIME  	Les icônes clignotent conjointement	Protection contre la charge à température élevée	La charge peut reprendre automatiquement une fois que la batterie a refroidi.
 	Les icônes clignotent conjointement	Protection contre la décharge à température élevée	L'alimentation peut être rétablie automatiquement une fois que la batterie a refroidi.
RECHARGING TIME  	Les icônes clignotent conjointement	Protection contre la charge à basse température	La charge peut reprendre automatiquement lorsque la température de la batterie dépasse 5°C (41°F).
 	Les icônes clignotent conjointement	Basse température Protection contre la décharge	L'alimentation peut être rétablie automatiquement lorsque la température de la batterie dépasse -12°C(10°F).
 OVERLOAD	Les icônes clignotent conjointement	Protection contre la décharge en cas de surcharge	Les icônes du point d'exclamation et OVERLOAD de la batterie clignotent ensemble. Débranchez tous les appareils, redémarrez la RIVER Pro et reconnectez chaque appareil l'un après l'autre. Veuillez noter que les appareils électriques doivent fonctionner avec une puissance nominale.
 50Hz	Les icônes clignotent conjointement	Sortie CA Protection contre les surcharges	Retirez l'appareil surchargé et redémarrez le produit afin que le produit reprenne automatiquement son fonctionnement normal. Les appareils électriques doivent être utilisés à la puissance nominale. (Reportez-vous aux instructions relatives à X-Boost pour obtenir plus de détails sur les limitations de puissance).
 50Hz 	Les icônes clignotent conjointement	Protection contre les températures élevées CA	Vérifiez si l'entrée et la sortie du ventilateur sont obstruées. Dans le cas contraire, le fonctionnement normal reprend automatiquement lorsque la température du produit baisse.
 50Hz 	Les icônes clignotent simultanément	Protection contre les basses températures CA	Le fonctionnement normal reprend automatiquement une fois que le produit est utilisé à des températures ambiantes optimales.
	L'icône clignote	Blocage du ventilateur	Vérifiez si le ventilateur est obstrué par des corps étrangers.
⊙ Car OVERLOAD	Les icônes clignotent conjointement	Protection contre les surcharges du chargeur de véhicule	Le produit reprend automatiquement son fonctionnement normal une fois que l'appareil connecté au chargeur de véhicule est retiré.
⊙ Car 	Les icônes clignotent conjointement	Protection contre les températures élevées du chargeur de véhicule	Une fois refroidi, le produit reprend automatiquement son fonctionnement normal.
	L'icône reste allumée	Défaillance de la batterie	Contactez le service client EcoFlow.

Si l'invite d'alarme s'affiche sur l'écran LCD du produit pendant l'utilisation et ne disparaît pas suite au redémarrage, cessez immédiatement de l'utiliser (n'essayez pas de le charger ou de le décharger).

Si vous avez besoin d'aide, veuillez contacter le service client EcoFlow.

6. Contenu de la boîte



EcoFlow RIVER Pro

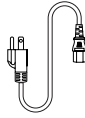

Câble de charge CA (1,5 m)

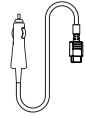

Câble de charge de voiture (1,5 m)

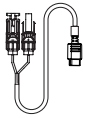

Câble de charge solaire
(Entrée MC4 à XT60)

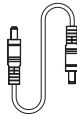

Câble DC5521-DC5525

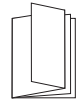

Manuel d'utilisation et
carte de garantie

7. Stockage et entretien

1. Idéalement, utilisez et conservez le produit entre 20 °C et 30 °C(68°F et 86°F), et tenez-le toujours à l'écart de l'eau, des sources de chaleur intense et des objets tranchants. Ne conservez pas le produit à des températures supérieures à 45 °C(113°F) ou inférieures -10 °C(14°F) pendant une période prolongée.
2. Le stockage d'une batterie à faible charge pendant une longue période réduit sa durée de vie. Ce produit atténue les dommages en mettant la batterie en mode de veille prolongée. Pour optimiser l'utilisation de la batterie, assurez-vous qu'elle est chargée à environ 60 % avant de stocker ce produit à long terme ; puis, une fois tous les trois mois, déchargez la batterie à 30 % et rechargez-la à 60 %.

ECOFLOW

PRO

EcoFlow RIVER Pro | Manuale utente

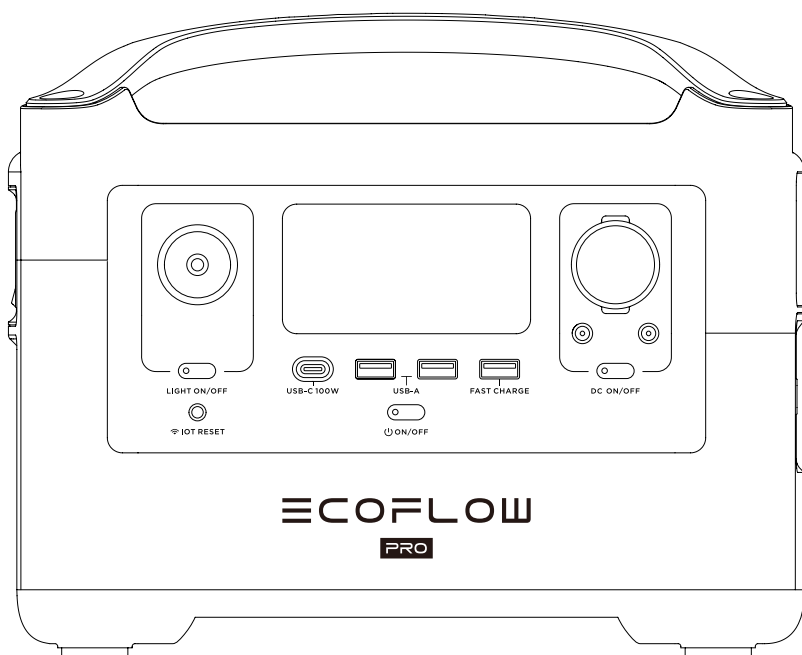

DICHIARAZIONE DI NON RESPONSABILITÀ

Leggere attentamente tutti i suggerimenti sulla sicurezza, i messaggi di avviso, i termini di utilizzo e le dichiarazioni di non responsabilità. Prima dell'uso, fare riferimento ai termini di utilizzo e alla dichiarazione di non responsabilità all'indirizzo <https://ecoflow.com/pages/terms-of-use> e agli adesivi sul prodotto. Gli utenti si assumono la piena responsabilità di tutti gli usi e le operazioni. Familiarizzare con le normative in vigore nella propria zona. L'utente è l'unico responsabile della conoscenza di tutte le normative pertinenti e dell'uso conforme dei prodotti EcoFlow.

CONTENUTO

1. Specifiche	1
2. Istruzioni per la sicurezza	
2.1 Uso	2
2.2 Guida allo smaltimento	2
3. Guida introduttiva	
3.1 Dettagli sul prodotto	3
3.2 Schermo LCD	4
3.3 Uso generale del prodotto	4
3.4 Ricarica CA	6
3.5 Ricarica solare	6
3.6 Ricarica in auto	7
3.7 APP	7
3.8 X-Boost	8
3.9 Alimentatore di emergenza (EPS)	8
3.10 Collegamento della batteria supplementare	9
4. DOMANDE FREQUENTI	10
5. Risoluzione dei problemi	11
6. Contenuto della confezione	12
7. Conservazione e manutenzione	12

1. Specifiche

Informazioni generali

Peso netto	Circa 16,8 lbs (7,6 kg)
Dimensioni	11,4 x 7,3 x 9,3 poll. (28,9 x 18,0 x 23,5 cm)
Capacità	720 Wh 28,8 V \equiv
Wi-Fi	Supportato

Porte di uscita

CA (x2)	Onda sinusoidale pura 600 W in totale (picco 1200 W), 230 V- 50 Hz
Potenza massima dei dispositivi supportata da X-Boost	1800 W
USB-A (x2)	5 V \equiv 2,4 A 12 W max., per porta, 24W in totale
USB-A per ricarica rapida (x1)	5 V \equiv 2,4 A 9 V \equiv 2 A 12 V \equiv 1,5 A 18 W max., per porta
USB-C (x1)	5/9/12/15/20 V \equiv 5 A 100 W max., per porta
Caricabatterie per auto (x1)	13,6 V \equiv 10 A, 136 W max.
Uscita DC5521 (x2)	13,6 V \equiv 3 A, per porta

* Il caricabatterie per auto condivide l'alimentazione con la porta di uscita DC5521, offrendo un'uscita massima di 136 W.

Porte di ingresso

Ricarica CA	Ricarica rapida X-Stream 660 W max., 10 A
Tensione di ingresso CA	220-240 V- 50 Hz/60 Hz, 10 A
Caricabatterie solare	10-25 V \equiv 12 A, 200 W max.
Caricabatterie per auto	Supporta una batteria da 12 V, 8 A

Informazioni sulla batteria

Chimica cella	Ioni di litio
Ciclo di vita	800 cicli con una capacità superiore all'80%
Protezione	Protezione da sovratensione, protezione dai sovraccarichi, protezione dalle sovratemperature, protezione dai cortocircuiti, protezione da basse temperature, protezione da bassa tensione, protezione da sovraccorrente

Temperatura ambiente di esercizio

Temperatura di esercizio ottimale	20°C-30°C (68°F-86°F)
Temperatura di scarica	-20°C-45°C (-4°F-113°F)
Temperatura di carica	0°C-45°C (32°F-113°F)
Temperatura di conservazione	-20°C-45°C (-4°F-113°F) (ottimale: 20°C-30°C (68°F-86°F))

* La possibilità di caricare o scaricare il prodotto dipende dalla temperatura effettiva della batteria.

2. Istruzioni per la sicurezza

2.1 Uso

1. Non utilizzare il prodotto in prossimità di fonti di calore, ad esempio fonti di incendio o forni di riscaldamento.
2. Evitare il contatto con i liquidi. Non immergere il prodotto in acqua o bagnarlo. Non utilizzare il prodotto in ambienti umidi o in presenza di pioggia.
3. Non utilizzare il prodotto in ambienti con forti campi elettromagnetici statici.
4. Non smontare il prodotto in alcun modo né perforarlo con oggetti appuntiti.
5. Evitare di utilizzare fili o altri oggetti metallici che potrebbero causare un cortocircuito.
6. Non utilizzare componenti o accessori non autorizzati. In caso sia necessario sostituire un componente o un accessorio, verificare le istruzioni pertinenti sui canali ufficiali di EcoFlow.
7. Quando si utilizza il prodotto, attenersi rigorosamente alla temperatura dell'ambiente di esercizio specificata nel presente manuale dell'utente. Se la temperatura è troppo alta, può provocare incendi o esplosioni; se la temperatura è troppo bassa, le prestazioni del prodotto potrebbero essere notevolmente ridotte o il prodotto potrebbe smettere di funzionare.
8. Non impilare oggetti pesanti sul prodotto.
9. Non bloccare forzatamente la ventola durante l'uso né collocare il prodotto in un'area non ventilata o polverosa.
10. Evitare urti, cadute o forti vibrazioni durante l'uso del prodotto. In caso di impatto esterno grave, spegnere immediatamente l'alimentatore e interrompere l'uso del prodotto. Assicurarsi che il prodotto sia ben fissato durante il trasporto per evitare vibrazioni e impatti.
11. In caso di caduta accidentale del prodotto in acqua durante l'uso, collocarlo in un'area all'aperto e sicura e tenersi a debita distanza finché non è completamente asciutto. Una volta asciutto, il prodotto non deve essere riutilizzato e deve essere adeguatamente smaltito secondo quanto riportato più avanti nella Sezione 2.2. Se il prodotto dovesse prendere fuoco, si consiglia di utilizzare gli estintori nel seguente ordine: acqua o acqua nebulizzata, sabbia, coperta antincendio, polvere secca e infine un estintore ad anidride carbonica.
12. Utilizzare un panno asciutto per rimuovere lo sporco dalle porte del prodotto.
13. Appoggiare il prodotto su una superficie piana per evitare che si danneggi in seguito a ribaltamento. Se il prodotto si capovolge e viene gravemente danneggiato, spegnerlo immediatamente, collocare la batteria in un'area aperta, tenerla lontana da materiali combustibili e persone e smaltirla in conformità alle leggi e alle normative locali.
14. Assicurarsi che il prodotto sia tenuto fuori dalla portata di bambini e animali domestici.

2.2 Guida allo smaltimento

1. Se le condizioni lo consentono, assicurarsi che la batteria sia completamente scarica prima di smaltirla negli appositi contenitori per riciclaggio. Il prodotto contiene batterie con sostanze chimiche potenzialmente pericolose, pertanto è severamente vietato lo smaltimento nei normali cassonetti dei rifiuti. Per ulteriori informazioni, attenersi alle leggi e alle normative locali in materia di riciclaggio e smaltimento delle batterie.
2. Se la batteria non può essere completamente scaricata a causa di un guasto del prodotto, non smaltirla direttamente nel contenitore per riciclaggio. In tal caso, è necessario contattare un'azienda specializzata nel riciclaggio delle batterie per ulteriore trattamento.
3. Smaltire le batterie eccessivamente scariche che non possono essere ricaricate.

3. Guida introduttiva

3.1 Dettagli sul prodotto

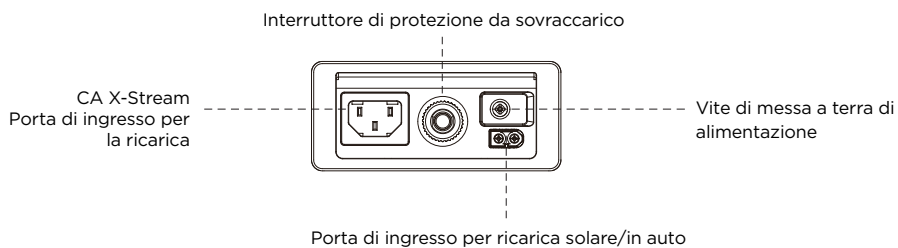
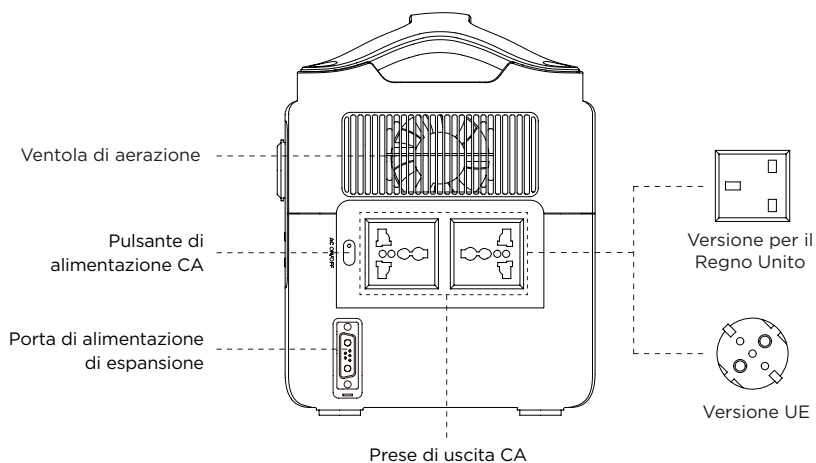
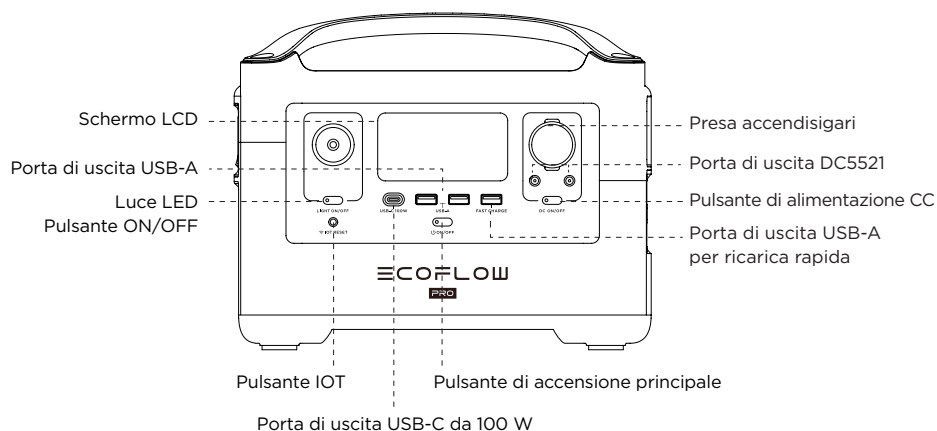

3.2 Schermo LCD

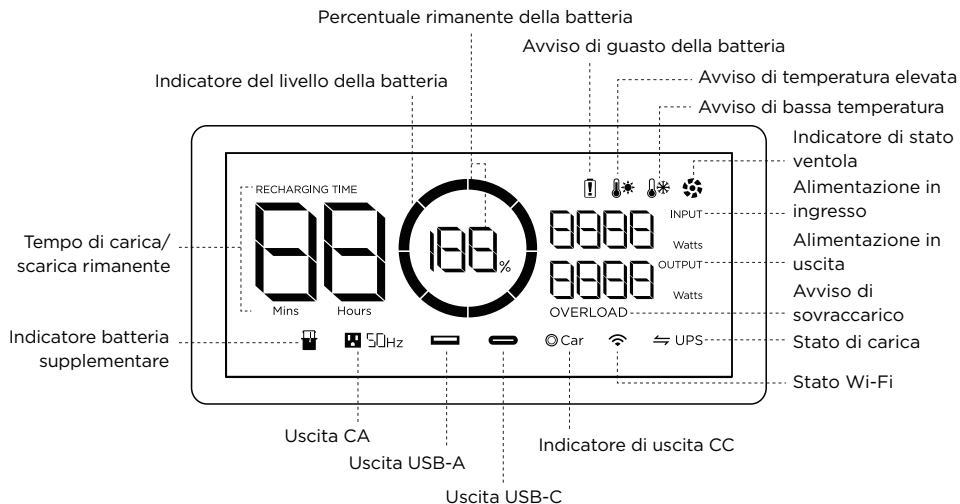

Indicatore del livello della batteria: l'indicatore si riempie ripetutamente durante la carica. Se il prodotto è allo 0% di carica, l'indicatore lampeggia per avvisare l'utente.

Stato Wi-Fi: una volta premuto il pulsante IOT per 3 secondi, l'icona di stato Wi-Fi lampeggia sullo schermo LCD per indicare che il prodotto è pronto per l'accoppiamento. Esistono due modi per collegare il prodotto all'app: tramite collegamento diretto all'hotspot del prodotto o tramite Internet. Se l'app è collegata correttamente all'hotspot del prodotto, l'icona continua a lampeggiare; se è collegata correttamente a Internet, l'icona rimane accesa.

* Consultare la Sezione 5 per ulteriori procedure di risoluzione dei problemi.

3.3 Uso generale del prodotto

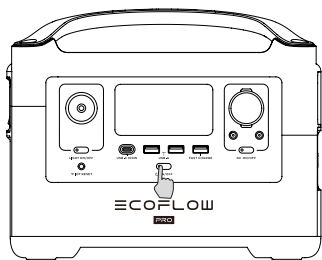

Premere brevemente per accendere

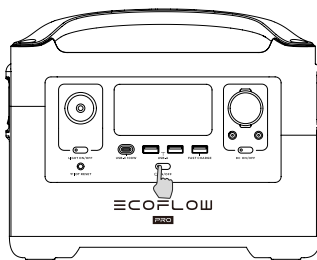

Premere a lungo per spegnere

Prodotto acceso, prodotto spento, schermo LCD acceso

Premere brevemente il pulsante di alimentazione principale per attivare il prodotto; lo schermo LCD si accende e viene visualizzata l'icona dell'indicatore di livello della batteria.

Il prodotto entra in modalità di sospensione dopo 5 minuti di inattività; lo schermo LCD si spegne automaticamente. Quando il prodotto rileva un cambiamento di carico o di operazione, lo schermo LCD si accende automaticamente. Per accendere o spegnere lo schermo LCD, premere brevemente il pulsante di alimentazione principale.

Per spegnere il prodotto, tenere premuto il pulsante di alimentazione principale.

Il tempo di stand-by predefinito del prodotto è 2 ore. Con gli altri pulsanti di alimentazione spenti e senza altri accessi al carico per 2 ore, il prodotto si spegne automaticamente. Il tempo di stand-by può essere impostato sull'app.

Porta di uscita CC

Con il pulsante di alimentazione principale acceso, premere brevemente il pulsante di alimentazione CC per utilizzare la porta di uscita CC. Premere di nuovo brevemente il pulsante di alimentazione CC per spegnerlo.

Se il pulsante di alimentazione CC è acceso, il prodotto non si spegne automaticamente.

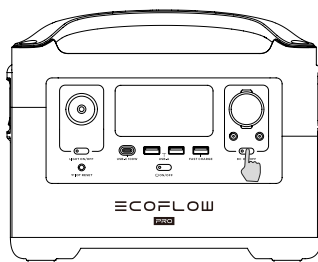

Premere brevemente
il pulsante di alimentazione CC

Porta di uscita CA

Con il pulsante di alimentazione principale acceso, premere brevemente il pulsante di alimentazione CA per utilizzare le porte di uscita CA. Premere di nuovo brevemente il pulsante di alimentazione CA per spegnerlo.

Il tempo di stand-by predefinito della porta di uscita CA è 12 ore. In assenza di accessi al carico per 12 ore, il pulsante di alimentazione CA si spegne automaticamente.

Spegner il pulsante di alimentazione CA quando non è in uso per risparmiare energia.

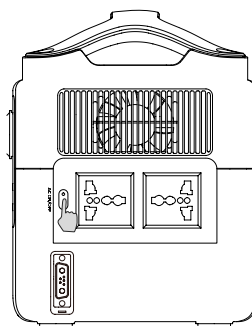

Premere brevemente il pulsante di
alimentazione CA

3.4 Ricarica CA

X-Stream è una tecnologia di ricarica rapida CA che ricarica la tua centrale elettrica portatile nel modo più veloce possibile. Per una ricarica più lenta e silenziosa, scarica l'app Ecoflow e attiva la funzione di ricarica lenta. L'unità si spegne se la corrente proveniente da una sorgente CA supera i 10A per un periodo di tempo prolungato.

L'interruttore di protezione da sovraccarico deve essere premuto prima di accendere nuovamente l'unità.

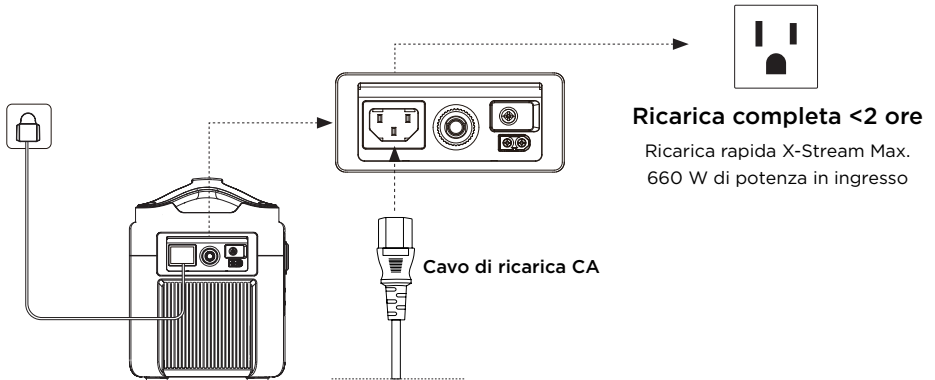

Utilizzare il cavo di ricarica CA per una ricarica rapida. Ecoflow non si assume alcuna responsabilità per eventuali conseguenze derivanti dal mancato rispetto delle istruzioni, inclusa a titolo esemplificativo ma non esaustivo, la ricarica con un cavo di ricarica CA.

3.5 Ricarica solare

Per ricaricare il prodotto gli utenti possono collegare i pannelli solari in serie come mostrato in figura.

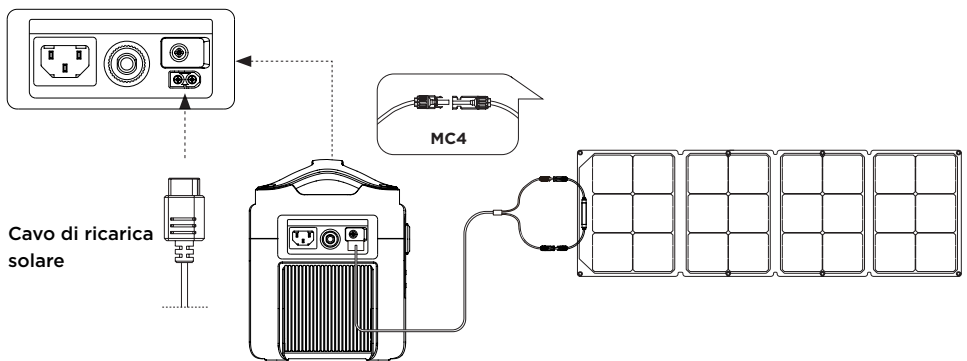

Quando si utilizza un pannello solare EcoFlow per ricaricare il prodotto, attenersi alle istruzioni fornite con il pannello solare.

Prima di collegare il pannello solare, assicurarsi che la tensione di uscita del pannello solare sia entro il limite dell'intervallo di tensione per evitare danni al prodotto.

3.6 Ricarica in auto

Gli utenti possono ricaricare il prodotto tramite la porta di ingresso per la ricarica in auto. Utilizzare il caricabatterie per auto solo dopo aver messo in moto l'auto per evitare il rischio di mancato avvio dovuto a uno stato di carica insufficiente della batteria. Inoltre, assicurarsi che la porta di ingresso per la ricarica in auto e il cavo di ricarica per auto siano in buone condizioni. EcoFlow non si assume alcuna responsabilità per eventuali perdite o danni causati dal mancato rispetto delle istruzioni.

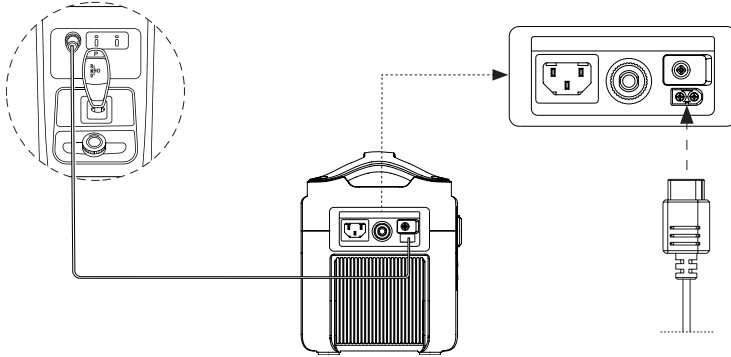

Cavo di ricarica per auto

3.7 APP

L'app EcoFlow consente agli utenti di controllare e monitorare le centrali elettriche EcoFlow da remoto. Leggere la guida dell'utente dell'app EcoFlow e accedere al link per il download da questo indirizzo: <https://eu.ecoflow.com/pages/download-center>

Informativa sulla privacy

Utilizzando i prodotti, le applicazioni e i servizi EcoFlow, l'utente acconsente ai termini di utilizzo e all'Informativa sulla privacy di EcoFlow, a cui può accedere dalla sezione "Informazioni" della pagina "Utente" dell'applicazione EcoFlow o dal sito Web EcoFlow ufficiale ai seguenti indirizzi: <https://ecoflow.com/pages/terms-of-use> e <https://ecoflow.com/pages/privacy-policy>



3.8 X-Boost

Per evitare guasti di funzionamento dovuti alla protezione da sovraccarico, la funzione X-Boost viene automaticamente attivata quando l'uscita totale supera la potenza di uscita nominale, consentendo al prodotto di alimentare apparecchiature ad alta potenza alla potenza di uscita nominale.

Suggerimenti per X-Boost:

1. La funzione X-Boost è attivata per impostazione predefinita; è possibile attivarla o disattivarla nell'app EcoFlow.
2. La funzione X-Boost non è disponibile quando l'uscita CA è attivata in uno stato di ricarica (in modalità bypass) e quando la funzione X-Boost è disattivata.
3. La funzione X-Boost non si applica a tutti gli apparecchi elettrici e non è compatibile con gli apparecchi con rigidi requisiti di tensione. Gli apparecchi con protezione da sovratensione (ad esempio gli strumenti di precisione) non sono supportati. La modalità X-Boost è più adatta per i dispositivi di riscaldamento. Eseguire adeguati test sui propri dispositivi con la funzione X-Boost abilitata.

3.9 Alimentatore di emergenza (EPS)

Il prodotto supporta l'EPS. Collegando l'alimentazione di rete alla porta di ingresso CA del prodotto mediante un cavo di ricarica CA, potrai alimentare i dispositivi elettrici attraverso la presa di uscita CA (in questo caso l'alimentazione CA proviene dalla rete e non dalla centrale elettrica). In caso di blackout improvviso, il prodotto può passare automaticamente alla modalità di alimentazione a batteria entro 30 ms. Come funzione UPS di base, questa funzione non supporta la commutazione a 0 ms. Non collegare il prodotto a dispositivi che richiedono UPS con un tempo di commutazione di 0 ms, come ad esempio server dati e workstation. Verificare e confermare la compatibilità prima di utilizzare il prodotto. Si consiglia di ricaricare solo un dispositivo alla volta e di non utilizzare più dispositivi contemporaneamente per evitare la protezione da sovraccarico. EcoFlow non si assume alcuna responsabilità per eventuali guasti ai dispositivi o perdite di dati causati dal mancato rispetto delle istruzioni.

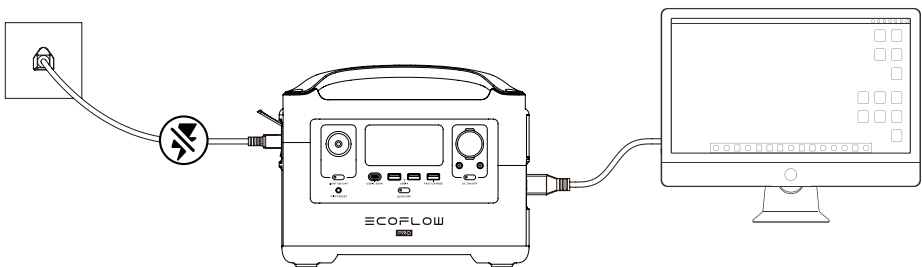

3.10 Collegamento della batteria supplementare

Preparare RIVER Pro, la batteria supplementare RIVER Pro e il cavo di alimentazione di espansione.

Spegnere RIVER Pro e la batteria supplementare RIVER Pro prima di tentare di collegarli. Se i prodotti non sono spenti, non è possibile collegarli correttamente. Quindi, attenersi alla seguente procedura.

1. Aprire il coperchio della porta di espansione sotto la porta CA di RIVER Pro per accedere alla porta di alimentazione di espansione. Collegare il cavo di alimentazione di espansione alla porta. Serrare le viti su entrambi i lati della porta per fissare il collegamento.
2. Aprire il coperchio della porta di espansione della batteria supplementare RIVER Pro per accedere alla porta di alimentazione di espansione. Collegare l'estremità libera del cavo di alimentazione di espansione alla porta di alimentazione di espansione della batteria supplementare RIVER Pro. Serrare le viti su entrambi i lati della porta per fissare il collegamento.
3. Attivare il pulsante di accensione di RIVER Pro o della batteria supplementare RIVER Pro. Se sul display di RIVER Pro viene visualizzata l'icona della batteria supplementare, il collegamento è riuscito. Caricare completamente i prodotti per la prima volta e assicurarsi che la tensione sia costante per ottimizzare le prestazioni.

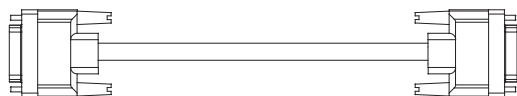
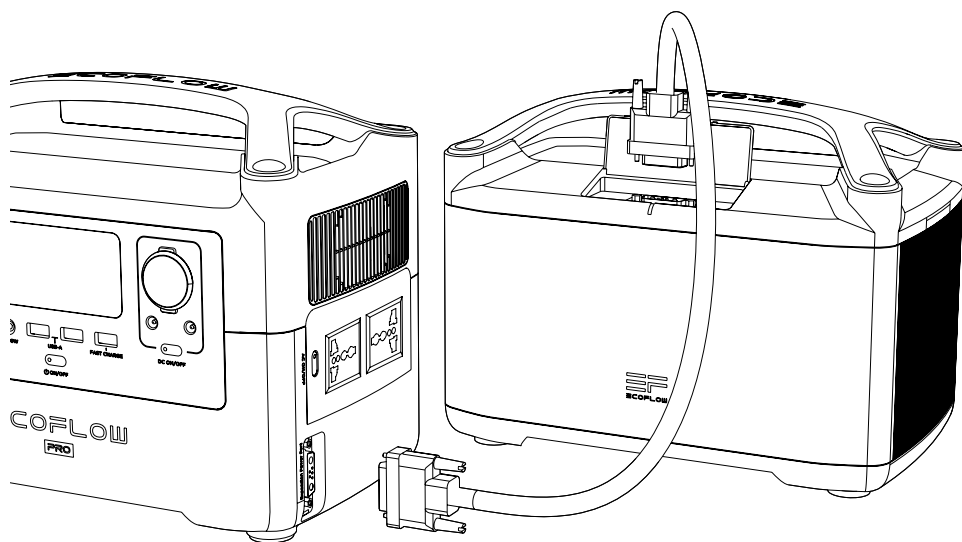

Cavo di alimentazione di espansione

* Non incluso nella confezione, questo cavo viene fornito solo con la batteria supplementare RIVER Pro

4. DOMANDE FREQUENTI

1. Quale batteria utilizza il prodotto?

Utilizza una batteria agli ioni di litio di alta qualità.

2. Quali dispositivi possono essere alimentati dalla porta di uscita CA del prodotto?

Con una potenza nominale di 600 W e una potenza di picco di 1200 W, la porta di uscita CA del prodotto è in grado di alimentare la maggior parte degli elettrodomestici. Prima di utilizzarla, si consiglia di verificare la potenza degli apparecchi e di assicurarsi che la potenza totale di tutti gli apparecchi caricati sia inferiore alla potenza nominale.

3. Per quanto tempo il prodotto può ricaricare i dispositivi?

Il tempo di carica viene visualizzato sullo schermo LCD del prodotto e può essere utilizzato per stimare il tempo di carica della maggior parte degli apparecchi con un consumo energetico costante.

4. Come è possibile sapere se il prodotto è in carica?

Durante la carica, il tempo rimanente viene visualizzato sullo schermo LCD. Nel frattempo, l'icona dell'indicatore di carica inizia a ruotare con la percentuale di batteria rimanente e l'alimentazione in ingresso viene visualizzata a destra del cerchio.

5. Come pulire il prodotto?

Strofinare delicatamente con un panno asciutto, morbido e pulito o con un panno di carta.

























6. Come conservare il prodotto?

Prima di riporre il prodotto, spegnerlo e collocarlo quindi in un luogo asciutto e ventilato a temperatura ambiente. Non posizionarlo vicino a fonti d'acqua. Per lunghi periodi di stoccaggio, scaricare la batteria al 30% e ricaricarla al 60% ogni tre mesi per prolungarne la durata.

7. Posso portare il prodotto su un aereo?

No.

5. Risoluzione dei problemi

Indicatore		Problema	Soluzione	
RECHARGING TIME	  	Le icone lampeggiano insieme	Protezione carica da alta temperatura	La carica può essere ripresa automaticamente dopo il raffreddamento della batteria.
	  	Le icone lampeggiano insieme	Protezione scarica da alta temperatura	L'alimentazione può essere ripristinata automaticamente dopo il raffreddamento della batteria.
RECHARGING TIME	  	Le icone lampeggiano insieme	Protezione carica da bassa temperatura	La carica può essere ripresa automaticamente quando la temperatura della batteria supera i 5°C (41°F).
	  	Le icone lampeggiano insieme	Protezione scarica da bassa temperatura	L'alimentazione può essere ripristinata automaticamente quando la temperatura della batteria supera i -12°C (10°F).
	 OVERLOAD	Le icone lampeggiano insieme	Protezione scarica da sovraccarico	Le icone di attenzione della batteria e di SOVRACCARICO lampeggiano insieme. Scollegare tutte le apparecchiature, riavviare RIVER Pro e riaggiungere un apparecchio per volta. È necessario che le apparecchiature siano azionate entro la potenza nominale.
	 50Hz	Le icone lampeggiano insieme	Protezione uscita CA da sovraccarico	Il funzionamento normale verrà ripristinato automaticamente una volta rimosso il dispositivo sovraccaricato e riavviato il prodotto. Gli apparecchi elettrici devono essere utilizzati entro la potenza nominale. (Fare riferimento alle istruzioni X-Boost per ulteriori dettagli sulle limitazioni di potenza).
	 50Hz  	Le icone lampeggiano insieme	Protezione CA da alta temperatura	Verificare se l'ingresso e l'uscita della ventola sono ostruiti; in caso contrario, il funzionamento normale verrà ripristinato automaticamente una volta che la temperatura del prodotto è scesa.
	 50Hz  	Le icone lampeggiano insieme	Protezione CA da bassa temperatura	Il funzionamento normale verrà ripristinato automaticamente una volta che il prodotto viene utilizzato a temperature ambiente ottimali.
		L'icona lampeggia	Ostruzione della ventola	Verificare se la ventola è ostruita da corpi estranei.
⊙Car	OVERLOAD	Le icone lampeggiano insieme	Protezione caricabatterie per auto da sovraccarico	Il prodotto riprenderà a funzionare normalmente una volta rimosso il dispositivo collegato al caricabatterie per auto.
⊙Car	 	Le icone lampeggiano insieme	Protezione caricabatterie per auto da alta temperatura	Una volta che il prodotto si è raffreddato, riprende automaticamente il normale funzionamento.
		L'icona rimane accesa	Guasto della batteria	Contattare il servizio clienti EcoFlow

Se la richiesta di allarme viene visualizzata sullo schermo LCD del prodotto durante l'uso e non scompare dopo un riavvio, interromperne immediatamente l'utilizzo (non tentare di caricarlo o scaricarlo).

Se è necessaria ulteriore assistenza, contattare il servizio clienti EcoFlow.

6. Contenuto della confezione

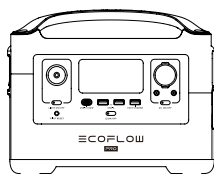

EcoFlow RIVER Pro

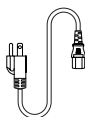

Cavo di ricarica CA (1,5 m)

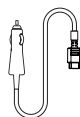

Cavo di ricarica per auto (1,5 m)

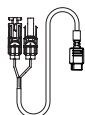

Cavo di ricarica solare
(Ingresso da MC4 a XT60)

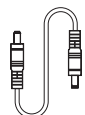

Cavo DC5521-DC5525

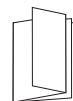

Manuale utente e scheda di garanzia

7. Conservazione e manutenzione

1. Preferibilmente, utilizzare e conservare il prodotto a una temperatura compresa tra 20°C e 30°C (tra 68°F e 86°F) e tenerlo sempre lontano da acqua, calore intenso e oggetti appuntiti. Non conservare a temperature superiori a 45°C (113°F) o inferiori a -10°C (14°F) per un periodo prolungato.
2. Conservare una batteria con una carica bassa per un lungo periodo ne riduce la durata. Questo prodotto riduce i danni mettendo la batteria in modalità sospensione. Per ottenere il massimo dalla batteria, assicurarsi che essa sia circa al 60% prima di mettere via questo prodotto per lungo tempo, quindi, una volta ogni tre mesi, scaricare la batteria al 30% e ricaricarla fino al 60%.

ECOFLOW

PRO

EcoFlow RIVER Pro | Manual de usuario

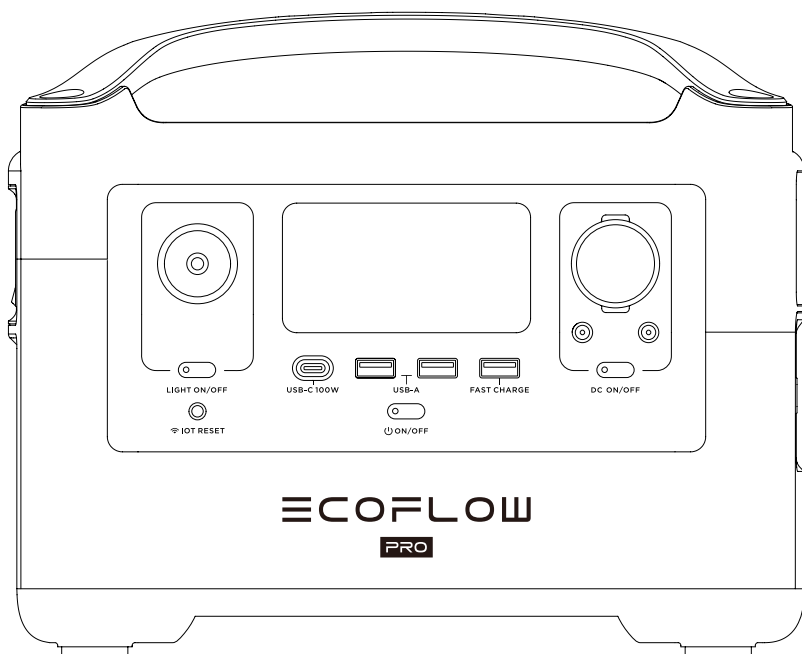

EXENCIÓN DE RESPONSABILIDAD

Lea atentamente todas las recomendaciones de seguridad, los mensajes de advertencia, las condiciones de uso y las exenciones de responsabilidad. Consulte las condiciones de uso y la exención de responsabilidad en <https://ecoflow.com/pages/terms-of-use> (en inglés) y las etiquetas adhesivas del producto antes de usar el producto. Los usuarios son totalmente responsables del uso y las operaciones. Familiarícese con la normativa en vigor en su zona. Usted es el único responsable de conocer todas las normativas vigentes y de usar los productos EcoFlow de conformidad con ellas.

ÍNDICE

1. Especificaciones	1
2. Instrucciones de seguridad	
2.1 Uso	2
2.2 Guía de eliminación	2
3. Primeros pasos	
3.1 Detalles del producto	3
3.2 Pantalla LCD	4
3.3 Uso general del producto	4
3.4 Carga de CA	6
3.5 Carga mediante energía solar	6
3.6 Carga mediante vehículo	7
3.7 Aplicación	7
3.8 X-Boost	8
3.9 Suministro de alimentación de emergencia (EPS)	8
3.10 Conexión de la batería adicional	9
4. Preguntas frecuentes	10
5. Solución de problemas	11
6. Contenido de la caja	12
7. Almacenamiento y mantenimiento	12

1. Especificaciones

Información general

Peso neto	Aproximadamente 16,8 libras (7,6 kg)
Dimensiones	11,4 x 7,3 x 9,3 pulg. (28,9 x 18,0 x 23,5 cm)
Capacidad	720 Wh 28,8 V \equiv
Wi-Fi	Compatible

Puertos de salida

CA (2 uds.)	Onda sinusoidal pura, 600 W totales (pico: 1200 W), 230 V- 50 Hz
Potencia máxima de los dispositivos compatibles con X-Boost	1800 W
USB-A (2 uds.)	5 V \equiv 2,4 A 12 W como máx. por puerto, 24W totales
USB-A de carga rápida (1 ud.)	5 V \equiv 2,4 A 9 V \equiv 2 A 12 V \equiv 1,5 A 18 W como máx. por puerto
USB-C (1 ud.)	5/9/12/15/20 V \equiv 5 A 100 W como máx. por puerto
Cargador para vehículo (1 ud.)	13,6 V \equiv 10 A, 136 W como máx.
Salida DC5521 (2 uds.)	13,6 V \equiv 3 A por puerto

* Un cargador para vehículo comparte alimentación con el puerto de salida DC5521, con lo que suministra una potencia máxima de 136 W.

Puertos de entrada

Carga de CA	Carga rápida de X-Stream, 660 W como máx., 10 A
Tensión de entrada de CA	220-240 V- 50 Hz/60 Hz, 10 A
Cargador de energía solar	10-25 V \equiv 12 A, 200 W como máx.
Cargador para vehículo	Admite batería de 12 V, 8 A

Información sobre la batería

Química de las celdas	Iones de litio
Ciclos de vida útil	800 ciclos a más del 80 % de la capacidad
Protección	Protección contra sobretensión, protección contra sobrecarga, protección contra sobrecalentamiento, protección contra cortocircuito, protección contra temperatura baja, protección contra tensión baja, protección contra sobrecorriente

Temperatura ambiente de funcionamiento

Temperatura de funcionamiento óptima	20°C-30°C (68°F-86°F)
Temperatura de descarga	-20°C-45°C (-4°F-113°F)
Temperatura de carga	0°C-45°C (32°F-113°F)
Temperatura de almacenamiento	-20°C-45°C (-4°F-113°F) (Valor óptimo: 20°C-30°C [68°F-86°F])

* La posibilidad de que el producto se cargue o descargue depende de la temperatura real del grupo de baterías.

2. Instrucciones de seguridad

2.1 Uso

1. No utilice el producto cerca de una fuente de calor, como una fuente de fuego o una caldera.
2. Evite el contacto con cualquier líquido. No sumerja el producto en agua ni lo moje. No utilice el producto en ambientes húmedos o lluviosos.
3. No utilice el producto en un entorno con electricidad estática o campos magnéticos fuertes.
4. No desarme el producto de ninguna manera ni lo perforo con objetos afilados.
5. Evite el uso de cables u otros objetos metálicos que puedan provocar un cortocircuito.
6. No utilice componentes ni accesorios no oficiales. Si necesita sustituir algún componente o accesorio, visite los canales oficiales de EcoFlow para comprobar la información pertinente.
7. Cuando utilice el producto, respete estrictamente la temperatura ambiente de funcionamiento que se indica en este manual de usuario. Si la temperatura es demasiado alta, se podría provocar un incendio o una explosión; si la temperatura es demasiado baja, es posible que el rendimiento del producto se reduzca de forma importante o que el producto deje de funcionar.
8. No coloque objetos pesados encima del producto.
9. No bloquee el ventilador por la fuerza durante su uso ni coloque el producto en un lugar sin ventilación o con mucho polvo.
10. Evite que se produzcan golpes, caídas o demasiadas vibraciones cuando utilice el producto. En caso de un golpe externo grave, apague inmediatamente la fuente de alimentación y deje de usar el producto. Asegúrese de que el producto esté bien sujeto durante el transporte para evitar vibraciones y golpes.
11. Si el producto se cae accidentalmente al agua durante su uso, colóquelo en un espacio abierto que sea seguro y manténgase alejado de él hasta que esté completamente seco. El producto seco no debe volver a utilizarse y debe desecharse de manera adecuada de acuerdo con la sección 2.2 que se describe a continuación. Si el producto se incendia, le recomendamos que utilice extintores de incendios en el siguiente orden: agua o agua nebulizada, arena, manta, polvo seco y, por último, un extintor de incendios de dióxido de carbono.
12. Utilice un paño seco para limpiar la suciedad de los orificios del producto.
13. Apoye el producto en una superficie plana para evitar que se caiga y sufra daños. Si el producto se vuelca en exceso y se daña gravemente, apáguelo inmediatamente, colóquelo en un espacio abierto, manténgalo alejado de materiales combustibles y personas, y deséchelo conforme a las leyes y normativas locales.
14. Asegúrese de que el producto esté fuera del alcance de niños y mascotas.

2.2 Guía de eliminación

1. Si las condiciones lo permiten, asegúrese de que la batería esté completamente descargada antes de desecharla en el contenedor de reciclaje de baterías designado. El producto contiene baterías con productos químicos potencialmente peligrosos, por lo que está estrictamente prohibido desecharlo en cubos de basura comunes. Para obtener más información, siga las leyes y normativas locales en materia de reciclaje y eliminación de baterías.
2. Si la batería no se puede descargar por completo debido a un fallo del producto, no la deseche directamente en el contenedor de reciclaje de baterías. En ese caso, póngase en contacto con una empresa de reciclaje de baterías profesional para que ellos se encarguen.
3. Deseche las baterías descargadas que no puedan recargarse.

3. Primeros pasos

3.1 Detalles del producto

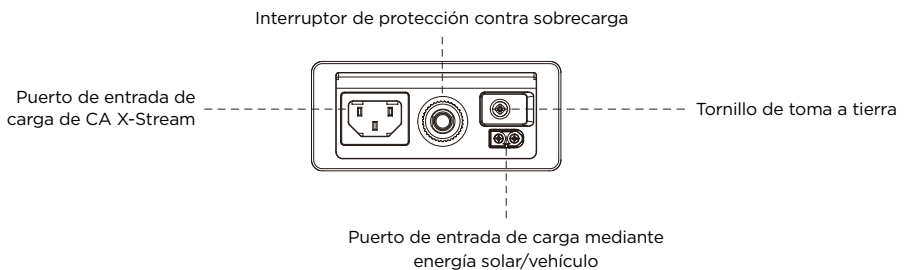
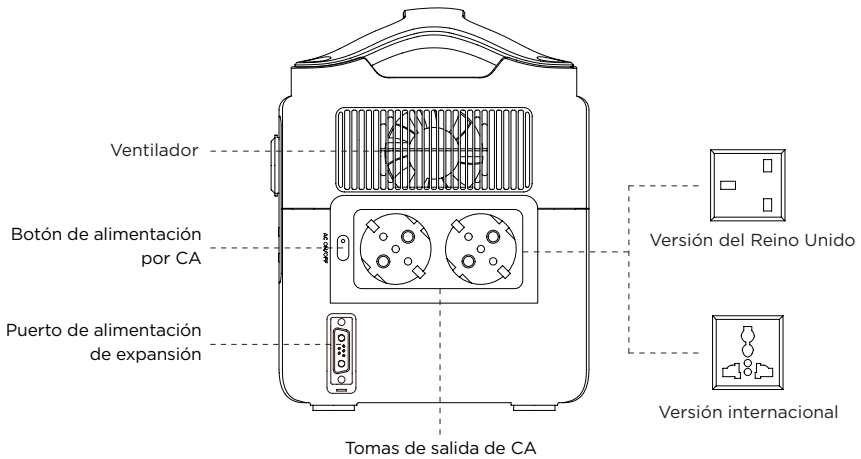
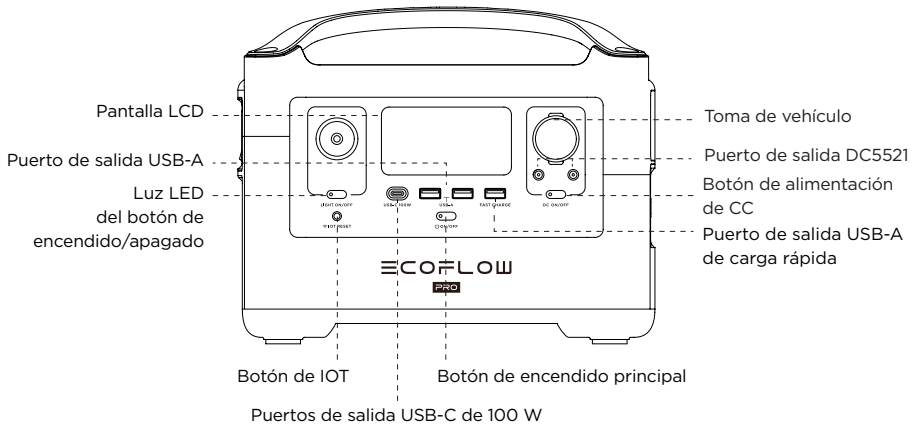

3.2 Pantalla LCD

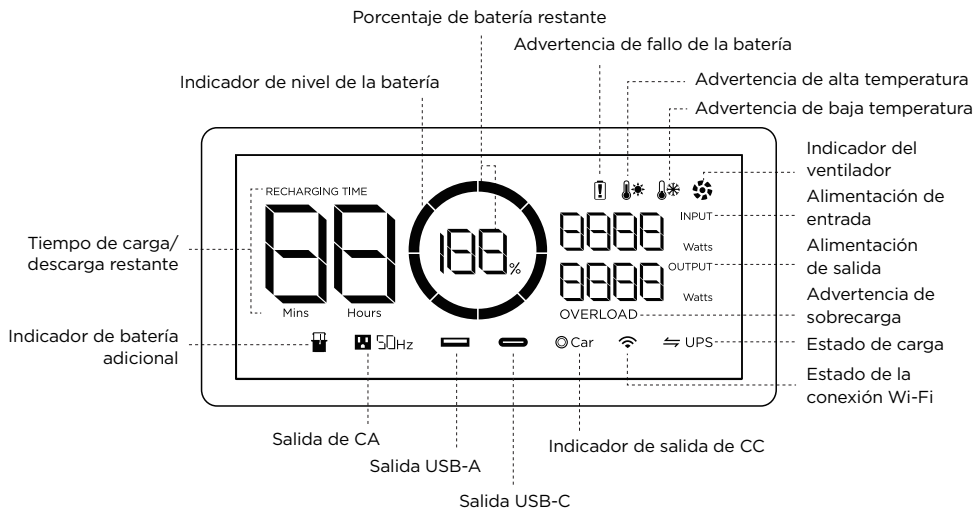

Indicador de nivel de la batería: el indicador se llena repetidamente durante la carga. Si el producto tiene una carga del 0 %, el indicador parpadeará para avisarle.

Estado de la conexión Wi-Fi: después de pulsar el botón de IOT durante 3 segundos, el indicador de estado de la conexión Wi-Fi parpadea en la pantalla LCD para indicar que el producto está listo para vincularse. Hay dos maneras de conectar el producto con la aplicación: bien mediante conexión directa con el punto de conexión del producto, bien mediante Internet. Si la aplicación se conecta correctamente con el punto de conexión del producto, el icono continuará parpadeando; si se conecta correctamente mediante Internet, el icono permanecerá encendido.

* Consulte la sección 5 para ver más soluciones de problemas.

3.3 Uso general del producto

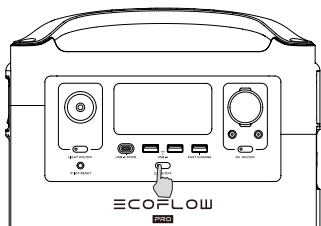

Pulsación corta para encender

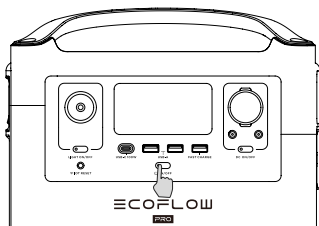

Pulsación larga para apagar

Encendido/apagado del producto y encendido de la pantalla LCD

Pulse brevemente el botón de encendido principal para encender el producto. La pantalla LCD se encenderá y aparecerá el icono del indicador de nivel de la batería.

El producto entra en modo de reposo si pasan 5 minutos de inactividad. La pantalla LCD se apagará automáticamente. Cuando el producto detecta cualquier cambio de carga u operaciones, la pantalla LCD se ilumina automáticamente. Para encender o apagar la pantalla LCD, pulse brevemente el botón de encendido principal.

Para apagar el producto, mantenga pulsado el botón de encendido principal.

El tiempo de espera predeterminado del producto es de 2 horas. Con los otros botones de encendido apagados y sin acceso a la carga durante 2 horas, el producto se apagará automáticamente. El tiempo de espera se puede configurar en la aplicación.

Puerto de salida de CC

Con el botón de encendido principal activado, pulse brevemente el botón de alimentación de CC para utilizar el puerto de salida de CC. Vuelva a pulsar brevemente el botón de alimentación de CC para desactivarlo.

Si el botón de alimentación de CC está activado, el producto no se apagará automáticamente.

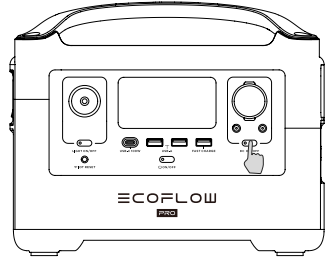

Pulsación corta
Botón de alimentación de CC

Puerto de salida de CA

Con el botón de encendido principal activado, pulse brevemente el botón de alimentación de CA para utilizar el puerto de salida de CA. Vuelva a pulsar brevemente el botón de alimentación de CA para desactivarlo.

El tiempo de espera predeterminado del puerto de salida de CA es de 12 horas. Si no se produce acceso de ninguna carga durante 12 horas, el botón de alimentación de CA se apagará automáticamente.

Apague el botón de alimentación de CA mientras no esté en uso para ahorrar energía.

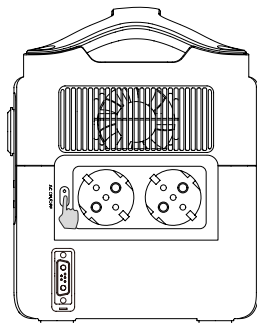

Pulsación corta del botón de
alimentación de CA

3.4 Carga de CA

X-Stream es una tecnología de carga rápida de CA que recarga su generador de energía portátil a la velocidad más rápida posible. Para una carga más lenta y silenciosa, descargue la aplicación EcoFlow y active la carga lenta. La unidad se apagará si la corriente de una fuente de CA supera 10A durante un periodo prolongado. Es necesario pulsar el interruptor de protección contra sobrecarga antes de volver a encender la unidad.

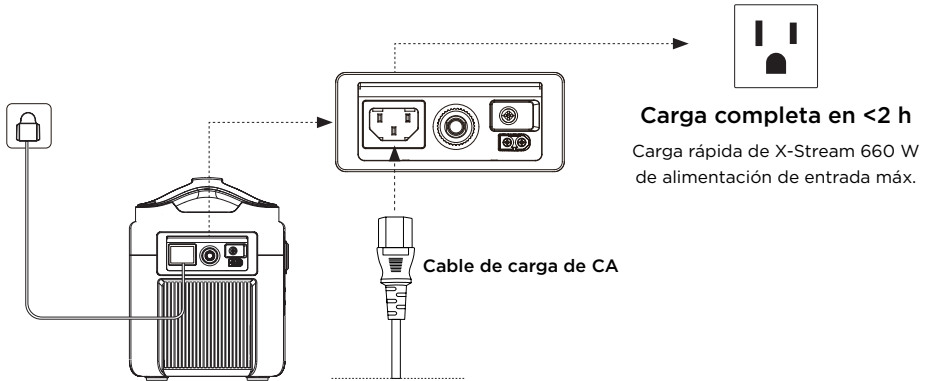

Use el cable de carga de CA para la carga rápida. EcoFlow no asume ninguna responsabilidad por las consecuencias derivadas de no seguir debidamente las instrucciones, incluido, entre otros, no realizar la carga con el cable de carga de CA.

3.5 Carga mediante energía solar

Los usuarios pueden conectar paneles solares en serie como se indica en la imagen para recargar el producto.

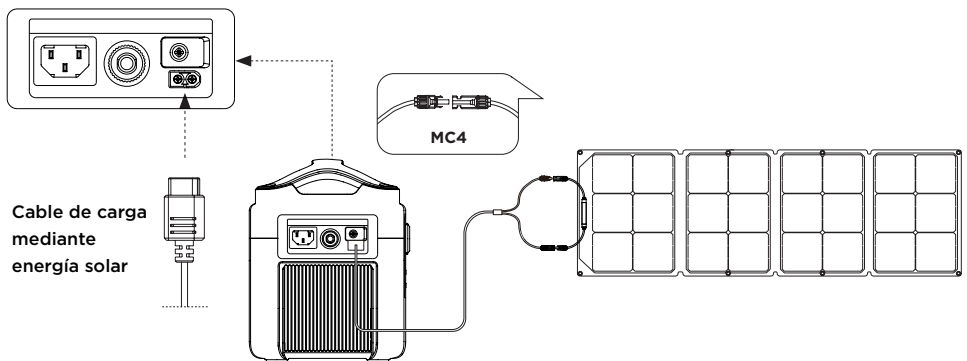

Si va a utilizar un panel solar EcoFlow para cargar el producto, siga las instrucciones incluidas con el panel solar. Antes de conectar el panel solar, verifique que la tensión de salida de este se encuentre dentro del rango de tensión para evitar daños en el producto.

3.6 Carga mediante vehículo

Los usuarios pueden recargar el producto mediante el puerto de entrada de carga mediante vehículo. Lleve a cabo la carga con el cargador para vehículo una vez arrancado este para evitar que no arranque como consecuencia de que la batería del vehículo sea insuficiente. Asimismo, verifique que el puerto de entrada de carga mediante vehículo y el cable de carga mediante vehículo se encuentren en buen estado. EcoFlow no asume ninguna responsabilidad por daños o pérdidas derivados de no seguir las instrucciones.

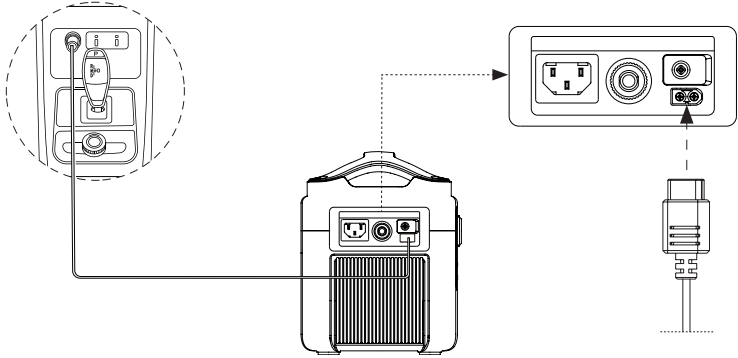

**Cable de carga mediante
vehículo**

3.7 Aplicación

La aplicación EcoFlow permite a los usuarios controlar y supervisar los generadores de energía EcoFlow de manera remota.

Lea la guía de usuario de la aplicación EcoFlow y acceda al vínculo de descarga aquí:

<https://ecoflow.com/pages/ecoflow-app>

Política de privacidad

Al utilizar los productos, las aplicaciones y los servicios de EcoFlow, acepta los Términos de uso y la Política de privacidad de EcoFlow, a los que puede acceder en la sección "Acerca de" de la página "Usuario" de la aplicación EcoFlow o en la página web oficial de EcoFlow, en los enlaces <https://ecoflow.com/pages/terms-of-use> y

<https://ecoflow.com/pages/privacy-policy>



3.8 X-Boost

Para evitar una interrupción del funcionamiento debido a la protección contra sobrecarga, la función X-Boost se activará automáticamente cuando la salida total supere la potencia de salida nominal, lo que permite al producto suministrar alimentación a dispositivos de alta potencia a la potencia de salida nominal.

Consejos para X-Boost:

1. La función X-Boost está activada por defecto; puede activarla y desactivarla en la aplicación EcoFlow.
2. La función X-Boost no está disponible si se activa la salida de CA en estado de recarga (en modo de derivación) ni si X-Boost está desactivada.
3. La función X-Boost no puede utilizarse en todos los dispositivos eléctricos. No es compatible con dispositivos con requisitos de tensión estrictos. No se puede utilizar con dispositivos con protección contra tensión (p. ej., instrumentos de precisión). El modo de X-Boost es más adecuado para dispositivos de calefacción. Lleve a cabo sus propias comprobaciones con sus dispositivos con la función X-Boost activada.

3.9 Suministro de alimentación de emergencia (EPS)

El producto admite el EPS. Si conecta la alimentación de la red al puerto de entrada de CA del producto mediante un cable de carga de CA, puede suministrar alimentación a dispositivos eléctricos mediante las tomas de salida de CA (en este caso, la alimentación de CA procederá de la red y no del generador de energía). En caso de un apagón repentino, el producto puede volver al modo de suministro mediante batería de manera automática tras 30 ms. Como función básica de SAI, no admite la conmutación de 0 ms. No conecte el producto a ningún dispositivo que requiera un SAI de 0 ms, como servidores de datos y estaciones de trabajo. Efectúe una comprobación y verifique la compatibilidad antes de utilizar el producto. Le recomendamos que cargue los dispositivos uno a uno y evite utilizar varios al mismo tiempo para que no se active la protección contra sobrecarga. EcoFlow no asume ninguna responsabilidad por averías de dispositivos o pérdidas de datos derivadas de no seguir las instrucciones.

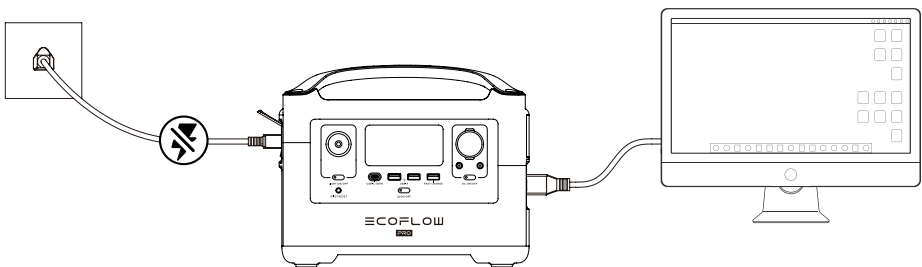

3.10 Conexión de la batería adicional

Prepare el RIVER Pro, la batería adicional RIVER Pro y el cable de alimentación de expansión. Apague el RIVER Pro y la batería adicional RIVER Pro antes de intentar conectarlos. Si los productos no están apagados, no se pueden conectar correctamente. Seguidamente, siga los pasos que se indican a continuación.

1. Abra la cubierta del puerto de expansión situada debajo del puerto de CA del RIVER Pro para acceder al puerto de alimentación de expansión. Conecte el cable de alimentación de expansión al puerto. Apriete los tornillos de ambos lados del puerto para fijar la conexión.
2. Abra la cubierta del puerto de expansión de la batería adicional RIVER Pro para acceder al puerto de alimentación de expansión. Conecte el extremo libre del cable de alimentación de expansión al puerto de alimentación de expansión de la batería adicional RIVER Pro. Apriete los tornillos de ambos lados del puerto para fijar la conexión.
3. Active el botón de encendido del RIVER Pro o de la batería adicional RIVER Pro. Si la pantalla del RIVER Pro muestra el icono de la batería adicional, la conexión se ha realizado correctamente. Cargue por completo los productos la primera vez y asegúrese de que la tensión es constante para maximizar el rendimiento.

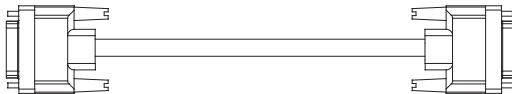
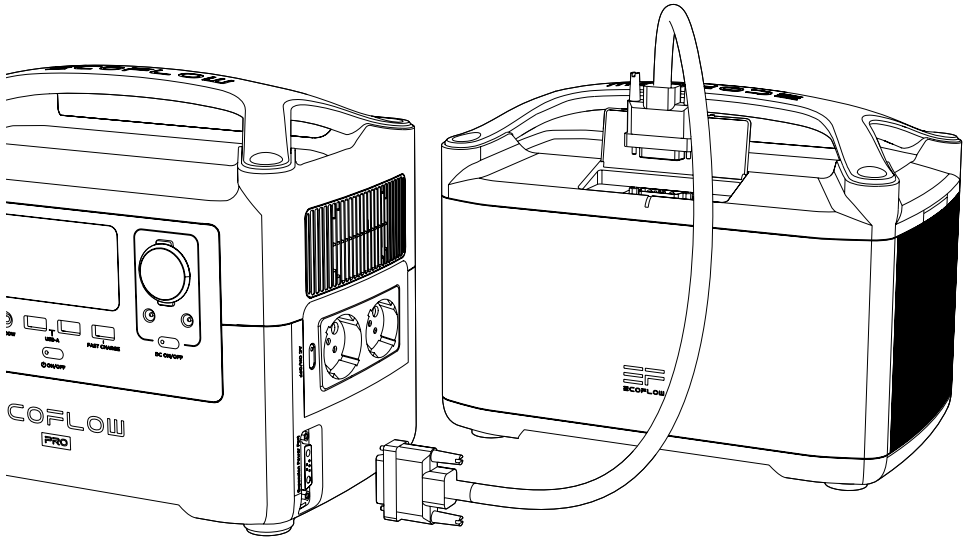

Cable de alimentación de expansión

* No incluido en el paquete, este cable solo se incluye con la batería adicional RIVER Pro.

4. Preguntas frecuentes

1. ¿Qué batería utiliza el producto?

Utiliza una batería de iones de litio de alta calidad.

2. ¿Qué dispositivos pueden alimentarse mediante el puerto de salida de CA del producto?

Con una potencia nominal de 600 W y una potencia máxima de 1200 W, el puerto de salida de CA es capaz de suministrar alimentación a la mayoría de electrodomésticos. Antes de utilizarlo, recomendamos confirmar la corriente de los dispositivos en primer lugar y verificar que la suma de potencia de todos los aparatos cargados sea inferior al valor de potencia nominal.

3. ¿Durante cuánto tiempo el producto puede cargar mis dispositivos?

El tiempo de carga se muestra en la pantalla LCD del producto, que se puede utilizar para calcular el tiempo de carga de la mayoría de aparatos con un consumo estable de energía.

4. ¿Cómo puedo saber si el producto se está cargando?

Cuando se está cargando, el tiempo de carga restante se muestra en la pantalla LCD. Mientras tanto, el icono del indicador de carga comienza a girar con el porcentaje de batería restante y la alimentación de entrada a la derecha del círculo.

5. ¿Cómo debo limpiar el producto?

Límpielo cuidadosamente con un paño seco, suave y limpio o con papel absorbente.

















6. ¿Cómo debo almacenar el producto?

Antes de almacenar el producto, primero apáguelo y, a continuación, guárdelo en un lugar seco y ventilado a temperatura ambiente. No lo coloque cerca de fuentes de agua. Para almacenarlo durante periodos prolongados, descargue la batería al 30 % y recárguela al 60 % cada tres meses para ampliar su vida útil.

7. ¿Puedo llevar el producto en un avión?

No.

5. Solución de problemas

Indicador	Problema	Solución
RECHARGING TIME  	Los iconos parpadean a la vez	Protección contra alta temperatura de carga
	La carga se reanudará automáticamente una vez que la batería se enfríe.	
 	Los iconos parpadean a la vez	Protección contra alta temperatura de descarga
	La fuente de alimentación se reanudará automáticamente una vez que la batería se enfríe.	
RECHARGING TIME  	Los iconos parpadean a la vez	Protección contra baja temperatura de carga
	La carga se reanudará automáticamente una vez que la temperatura de la batería supere los 5°C (41°F).	
 	Los iconos parpadean a la vez	Protección contra baja temperatura de descarga
	La fuente de alimentación se reanudará automáticamente una vez que la temperatura de la batería supere los -12°C (10°F).	
 OVERLOAD	Los iconos parpadean a la vez	Protección de descarga por sobrecarga
	Los iconos de OVERLOAD y exclamación de la batería parpadean a la vez. Desconecte todos los aparatos eléctricos, reinicie RIVER Pro y vuelva a conectar cada aparato uno por uno. Tenga en cuenta que los aparatos eléctricos deben funcionar dentro de la potencia nominal.	
 50Hz	Los iconos parpadean a la vez	Protección contra sobrecarga de la salida de CA
	Se reanudará automáticamente el funcionamiento normal una vez que haya retirado el dispositivo sobrecargado y haya reiniciado el producto. Debe respetarse el valor de potencia nominal de los dispositivos eléctricos. (Consulte las instrucciones de X-Boost para obtener más información sobre las limitaciones de potencia).	
 50Hz 	Los iconos parpadean a la vez	Protección contra temperatura alta de CA
	Verifique si la entrada y la salida del ventilador están bloqueadas u obstruidas. De no estarlo, se reanudará automáticamente el funcionamiento normal una vez que la temperatura del producto se haya reducido.	
 50Hz 	Los iconos parpadean a la vez	Protección contra temperatura baja de CA
	Se reanudará automáticamente el funcionamiento normal después de utilizar el producto a una temperatura ambiental adecuada.	
	El icono parpadea	Bloqueo u obstrucción del ventilador
	Verifique si el ventilador está bloqueado u obstruido por materiales extraños.	
Ⓢ Car OVERLOAD	Los iconos parpadean a la vez	Protección contra sobrecarga del cargador para vehículo
	Se reanudará automáticamente el funcionamiento normal del producto una vez que haya retirado el dispositivo conectado al cargador para vehículo.	
Ⓢ Car 	Los iconos parpadean a la vez	Protección contra temperatura alta del cargador para vehículo
	Una vez que se haya enfriado el producto, el funcionamiento normal se reanudará automáticamente.	
	El icono permanece encendido	Fallo de la batería
	Póngase en contacto con el servicio de atención al cliente de EcoFlow.	

Si el indicador de alarma aparece en la pantalla LCD del producto durante su uso y no desaparece después de reiniciarlo, deje de usarlo inmediatamente (no intente cargarlo ni descargarlo).

Si necesita más ayuda, póngase en contacto con el servicio de atención al cliente de EcoFlow.

6. Contenido de la caja



EcoFlow RIVER Pro

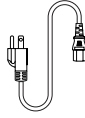

Cable de carga de CA (1,5 m)

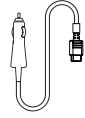

Cable de carga mediante vehículo (1,5 m)

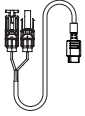

Cable de carga mediante energía solar (entrada de MC4 a XT60)

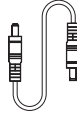

Cable DC5521-DC5525

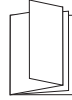

Manual de usuario y tarjeta de garantía

7. Almacenamiento y mantenimiento

1. Lo ideal es utilizar y almacenar el producto entre 20 °C y 30 °C (entre 68 °F y 86 °F), y mantenerlo siempre alejado del agua, del calor intenso y de objetos afilados. No almacenar a temperaturas superiores a 45 °C (113 °F) o inferiores a -10 °C (14 °F) durante un periodo prolongado.
2. Almacenar una batería con una carga baja durante un largo periodo de tiempo reduce su vida útil. Este producto mitiga los daños poniendo la batería en modo de hibernación. Para sacarle el máximo partido a la batería, asegúrese de que tiene una carga del 60 % aproximadamente antes de almacenar el producto durante un periodo de tiempo prolongado y, una vez cada tres meses, descargue la batería al 30 % y recárguela al 60 %.

ECOFLOW

PRO

EcoFlow RIVER Pro | Gebruikershandleiding

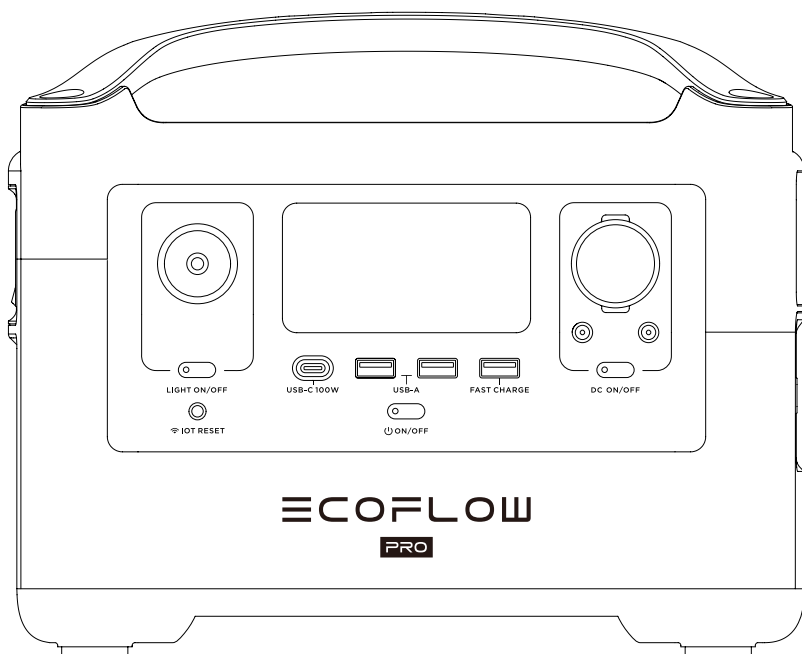

DISCLAIMER

Lees alle veiligheidstips, waarschuwingen, gebruiksvoorwaarden en disclaimers zorgvuldig door. Raadpleeg de gebruiksvoorwaarden en disclaimer op <https://ecoflow.com/pages/terms-of-use> en de stickers op het product vóór gebruik. Gebruikers nemen de volledige verantwoordelijkheid voor het gebruik en alle bedrijfsactiviteiten. Maak uzelf vertrouwd met de gerelateerde voorschriften in uw regio. U bent er als enige verantwoordelijk voor dat u op de hoogte bent van alle relevante voorschriften en dat u EcoFlow-producten gebruikt op een manier die aan de voorschriften voldoet.

INHOUD

1. Specificaties	1
2. Veiligheidsinstructies	
2.1 Gebruik	2
2.2 Verwijderingsgids	2
3. Aan de slag	
3.1 Productgegevens	3
3.2 LCD-scherm	4
3.3 Algemeen gebruik product	4
3.4 Opladen via AC-adapter	6
3.5 Opladen op zonne-energie	6
3.6 Opladen in de auto	7
3.7 APP	7
3.8 X-Boost	8
3.9 Noodvoeding (Emergency Power Supply/EPS)	8
3.10 Extra Batterij-aansluiting	9
4. Veelgestelde vragen	10
5. Problemen oplossen	11
6. Inhoud van de doos	12
7. Opslag en onderhoud	12

1. Specificaties

Algemene info

Nettogewicht	Circa 16,8 lbs (7,6 kg)
Afmetingen	11,4 inch x 7,3 inch x 9,3 inch (28,9 x 18,0 x 23,5 cm)
Capaciteit	720 Wh 28,8 V
WiFi	Ondersteund

Uitvoerpoorten

AC (x2)	Pure sinusgolven, totaal 600 W (piek 1200 W), 230 V- 50 Hz
Max. vermogen van apparaat/apparaten ondersteund door X-Boost	1800 W
USB-A (x2)	5 V 2,4 A 12 W max, per poort, totaal 24W
USB-A Snelladen (x1)	5V 2,4 A 9 V 2 A 12 V 1,5 A 18 W max. per poort
USB-C (x1)	5/9/12/15/20 V 5 A 100 W max, per poort
Autolader(x1)	13,6 V 10 A, 136 W max
DC5521-uitgang (x2)	13,6 V 3 A, per poort

* Autolader deelt het vermogen met de DC5521-uitgangspoort, hij biedt een maximaal uitgangsvermogen van 136 W.

Invoerpoorten

Opladen via AC	X-Stream Fast Charge, max. 660 W, 10 A
Ingangsspanning AC	220-240 V- 50 Hz/60 Hz, 10 A
Oplader op zonne-energie	10-25 V 12 A, max. 200 W
Autolader	Ondersteunt batterij van 12 V, 8 A

Batterij-info

Celchemie	Lithium-ion
Levensduur	800 cycli tot 80%+ capaciteit
Beveiliging	Overspanningsbeveiliging, overbelastingsbeveiliging, beveiliging tegen oververhitting, kortsluitingsbeveiliging, bescherming tegen lage temperaturen, laagspanningsbeveiliging, overstroombeveiliging

Omgeving/bedieningstemperatuur

Optimale bedrijfstemperatuur	20°C-30°C (68°F-86°F)
Uitblaastemperatuur	-20°C-45°C (-4°F-113°F)
Laadtemperatuur	0°C-45°C (32°F-113°F)
Opslagtemperatuur	-20°C-45°C (-4°F-113°F) (optimaal: 20°C-30°C (68°F-86°F))

* Of het product kan worden opgeladen of ontladen, is afhankelijk van de werkelijke temperatuur van de battery pack.

2. Veiligheidsinstructies

2.1 Gebruik

1. Gebruik het product niet in de buurt van een warmtebron, zoals vuur of een verwarmingsoven.
2. Vermijd contact met vloeistoffen. Dompel het product niet onder in water en laat het niet nat worden. Gebruik het product niet bij regen of in vochtige omgevingen.
3. Gebruik het product niet in een omgeving met sterke statische elektriciteit/magnetische velden.
4. Haal het product niet uit elkaar en doorboor het niet met scherpe voorwerpen.
5. Gebruik geen draden of andere metalen voorwerpen die kortsluiting kunnen veroorzaken.
6. Gebruik geen onderdelen of accessoires van derden. Als u onderdelen of accessoires moet vervangen, ga dan naar de officiële EcoFlow-kanalen voor relevante informatie.
7. Houd u bij het gebruik van het product strikt aan de omgevingstemperatuur voor gebruik dat in deze gebruiksaanwijzing wordt vermeld. Als de temperatuur te hoog is, kan dit brand of een explosie veroorzaken. Als de temperatuur te laag is, kunnen de prestaties van het product sterk afnemen of werkt het product niet meer.
8. Stapel geen zware voorwerpen op het product.
9. Vergrendel de ventilator niet met kracht tijdens gebruik en plaats het product niet in een niet-geventileerde of stoffige omgeving.
10. Voorkom stoten, vallen of ernstige trillingen tijdens het gebruik van het product. Schakel in geval van een ernstige externe botsing de voeding onmiddellijk uit en gebruik het product niet meer. Zorg ervoor dat het product tijdens het transport goed is bevestigd om trillingen en schokken te voorkomen.
11. Als u het product per ongeluk in water laat vallen tijdens het gebruik, plaats het dan op een veilige, open plek en blijf uit de buurt tot het volledig droog is. Het gedroogde product mag niet opnieuw worden gebruikt en moet op de juiste wijze worden afgevoerd volgens Sectie 2.2 hieronder. Als het product vlam vat, raden wij u aan de brandblussers in de volgende volgorde te gebruiken: water of waternevel, zand, branddeken, droogpoeder en ten slotte een brandblusser met kooldioxide.
12. Gebruik een droge doek om vuil van de productpoorten te verwijderen.
13. Plaats het product op een vlakke ondergrond om schade te voorkomen die wordt veroorzaakt door omvallen. Als het product is omgevallen en ernstig beschadigd is geraakt, schakelt u het onmiddellijk uit, plaatst u de batterij in een open ruimte, houdt u deze uit de buurt van personen en brandbare materialen en voert u de batterij af in overeenstemming met de plaatselijke wet- en regelgeving.
14. Houd het product buiten het bereik van kinderen en huisdieren.

2.2 Verwijderingsgids

1. Als de omstandigheden dit toelaten, moet u ervoor zorgen dat de batterij volledig is ontladen voordat u deze weggooit in een daarvoor aangewezen recyclingbak voor batterijen. Het product bevat batterijen met potentieel gevaarlijke chemicaliën, dus het is ten strengste verboden het product af te voeren in gewone vuilnisbakken. Volg voor meer informatie de lokale wetten en voorschriften voor het recyclen en afvoeren van batterijen.
2. Als de batterij niet volledig kan worden ontladen als gevolg van een defect product, dient u de batterij niet rechtstreeks in de recyclingbak voor batterijen te doen. Neem in dat geval contact op met een professioneel recyclingbedrijf voor batterijen voor verdere verwerking.
3. Gooi overmatig ontladen batterijen die niet kunnen worden opgeladen weg.

3. Aan de slag

3.1 Productgegevens

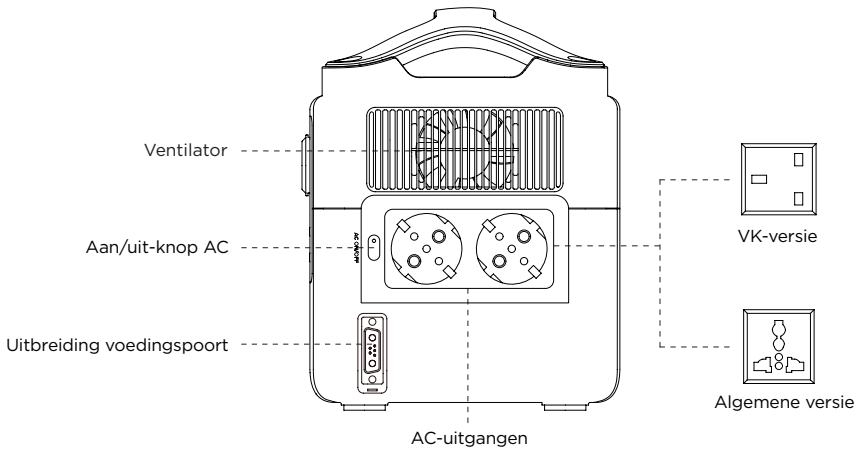
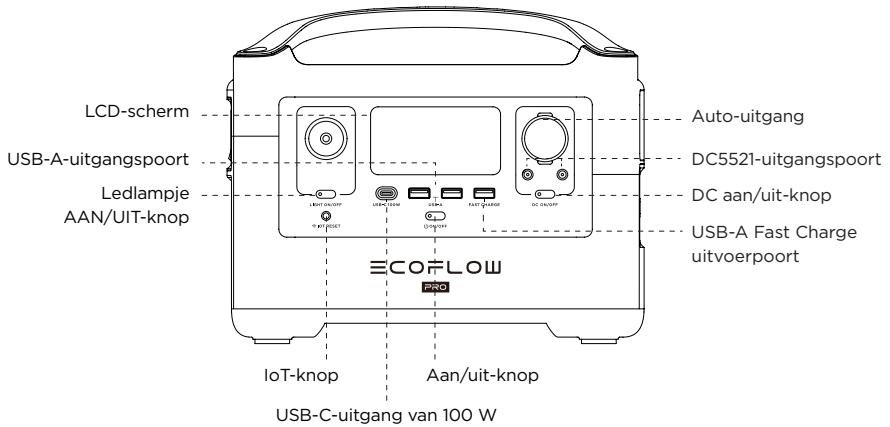

3.2 LCD-scherm

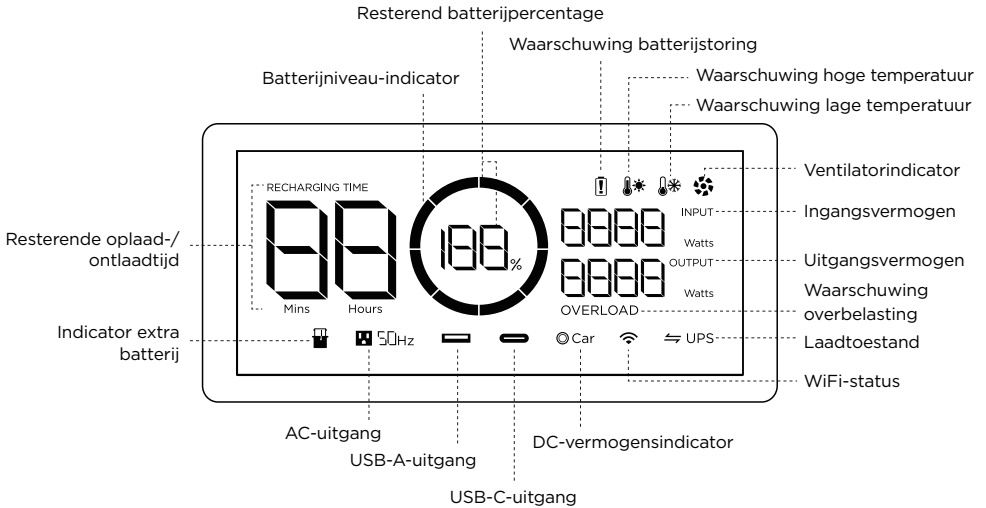

Indicator batterijniveau: De indicator wordt herhaaldelijk gevuld tijdens het opladen. Als het product 0% is opgeladen, knippert het lampje om u te waarschuwen.

WiFi-status: Nadat u 3 seconden op de IOT-knop hebt gedrukt, knippert de WiFi-status op het LCD-scherm om aan te geven dat het product klaar is om te worden gekoppeld. Er zijn twee manieren om het product te verbinden met de app: rechtstreeks verbinding maken met de hotspot van het product of via internet. Als de app is verbonden met de hotspot van het product, blijft het pictogram knipperen. Als de verbinding met internet tot stand is gebracht, blijft het pictogram branden.

* Zie Sectie 5 voor meer stappen voor probleemoplossing.

3.3 Algemeen gebruik product

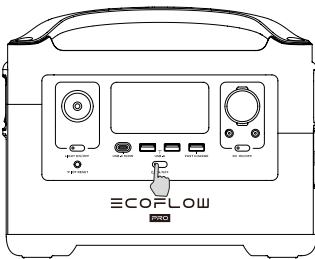

Kort indrukken om in te schakelen

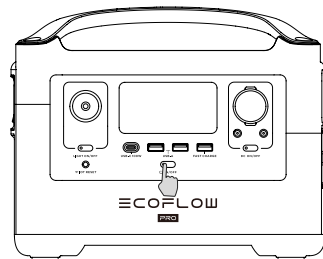

Lang indrukken om uit te schakelen

Product aan, product uit, LCD-scherm aan

Druk kort op de Aan/uit-knop om het product in te schakelen. Het LCD-scherm gaat branden en het pictogram van de batterijniveau-indicator wordt weergegeven.

Het product schakelt over naar de slaapstand na 5 minuten inactiviteit; het LCD-scherm wordt automatisch uitgeschakeld. Wanneer het product een verandering in de lading of bediening detecteert, gaat het LCD-scherm automatisch branden. Druk kort op de Aan/uit-knop om het LCD-scherm in of uit te schakelen.

Houd de Aan/uit-knop ingedrukt om het product uit te schakelen.

De standaard stand-bytijd van het product is 2 uur. Als andere Aan/uit-knoppen zijn uitgeschakeld en er gedurende 2 uur geen andere laadtoegang is, wordt het product automatisch uitgeschakeld. De stand-bytijd kan worden ingesteld in de app.

DC-uitgangspoort

Druk, met de aan/uit-knop ingeschakeld, kort op de aan/uit-knop van de DC om de DC-uitgangspoort te gebruiken.

Druk nogmaals kort op de aan/uit-knop van de DC om deze uit te schakelen.

Als de aan/uit-knop van de DC is ingeschakeld, wordt het product niet automatisch uitgeschakeld.

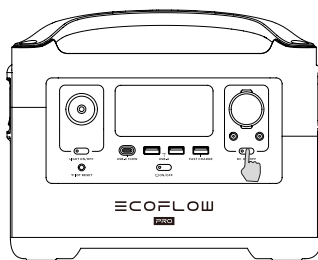

Druk kort op de DC aan/uit-knop

AC-uitvoerpoort

Druk, terwijl de Aan/uit-knop is ingeschakeld, kort op de Aan/uit-knop AC om de AC-uitgangspoorten te gebruiken.

Druk nogmaals kort op de aan/uit-knop van de AC om deze uit te schakelen.

De standaard stand-bytijd van de AC-uitgangspoort is 12 uur. Als er gedurende 12 uur geen belasting is, wordt de Aan/uit-knop AC automatisch uitgeschakeld.

Schakel de Aan/uit-knop AC uit als u deze niet gebruikt om energie te besparen.

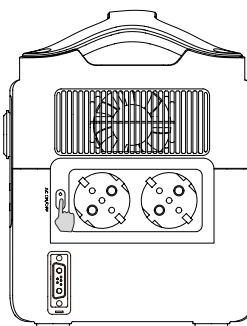

Druk kort op de Aan/uit-knop AC

3.4 Opladen via AC-adapter

X-Stream is een snellaadtechnologie voor AC die uw draagbare laadstation op de snelste manier oplaadt. Voor langzamer en stiller opladen downloadt u de EcoFlow-app en schakelt u Langzaam opladen in. Het apparaat wordt uitgeschakeld als de stroom van een AC-bron gedurende een langere periode hoger is dan 10 A. De schakelaar van de overbelastingsbeveiliging moet worden ingedrukt voordat het apparaat weer wordt ingeschakeld.

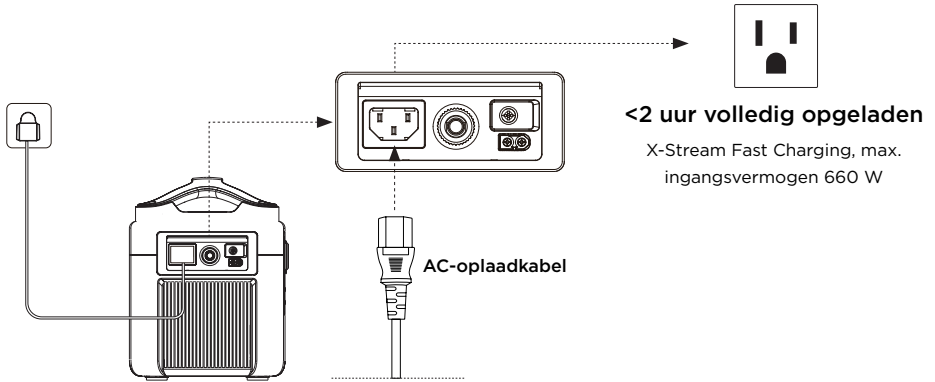

Gebruik de AC-oplaadkabel voor snel opladen. EcoFlow is niet verantwoordelijk voor eventuele gevolgen van het niet opvolgen van de instructies, met inbegrip van, maar niet beperkt tot, opladen met de AC-oplaadkabel.

3.5 Opladen op zonne-energie

Gebruikers kunnen zonnepanelen in serie aansluiten, zoals weergegeven op de afbeelding, om het product op te laden.

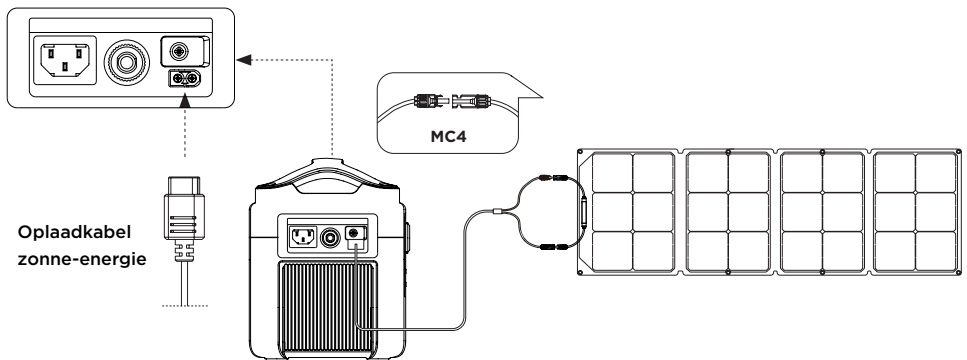

Als u een zonnepaneel van EcoFlow gebruikt om het product op te laden, volg dan de instructies die bij het zonnepaneel worden geleverd. Voordat u het zonnepaneel aansluit, moet u ervoor zorgen dat de uitgangsspanning van het zonnepaneel het voltagebereik ligt om schade aan het product te voorkomen.

3.6 Opladen in de auto

Gebruikers kunnen het product opladen via de ingangspoort voor opladen in de auto. Laad op met de autolader nadat u de auto hebt gestart om te voorkomen dat de auto niet wil starten vanwege een lege accu. Zorg er bovendien voor dat de ingangspoort voor het opladen van de auto en de oplaadkabel voor de auto in goede staat verkeren. EcoFlow is niet verantwoordelijk voor verliezen of schade veroorzaakt door het niet opvolgen van de instructies.

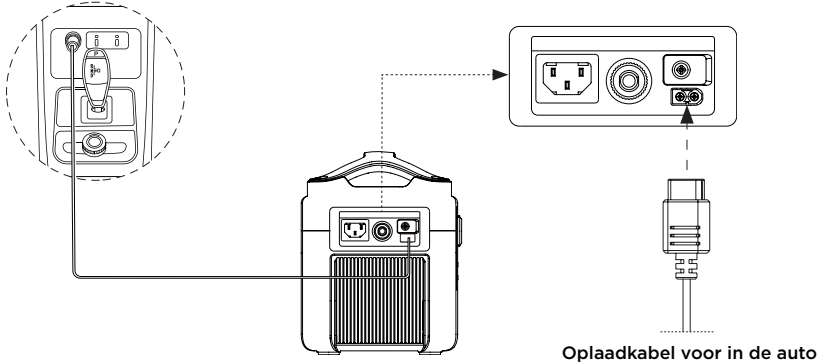

3.7 APP

Met de EcoFlow-app kunnen gebruikers EcoFlow-laadstations op afstand bedienen en monitoren.

Lees de gebruikershandleiding van de EcoFlow-app en download de app hier:

<https://ecoflow.com/pages/ecoflow-app>

Privacybeleid

Door gebruik te maken van producten, apps en services van EcoFlow, gaat u akkoord met de gebruiksvoorwaarden en het privacybeleid van EcoFlow, dat u kunt openen via het gedeelte 'Info' van de pagina 'Gebruiker' in de EcoFlow-app of op de officiële EcoFlow-website op <https://ecoflow.com/pages/terms-of-use> en <https://ecoflow.com/pages/privacy-policy>



3.8 X-Boost

Om uitval te voorkomen als gevolg van de overbelastingsbeveiliging, wordt de X-Boost-functie automatisch ingeschakeld wanneer het totale uitgangsvermogen het nominale uitgangsvermogen overschrijdt, waardoor het product een hoog vermogen kan leveren bij het nominale uitgangsvermogen.

X-Boost-tips:

1. X-Boost is standaard ingeschakeld. U kunt deze functie in- of uitschakelen in de EcoFlow-app.
2. X-Boost is niet beschikbaar wanneer de AC-uitgang is ingeschakeld in een oplaadstatus (in de bypassmodus) en wanneer X-Boost is uitgeschakeld.
3. X-Boost is niet van toepassing op alle elektrische apparaten; het is niet compatibel met apparaten met strenge spanningsvereisten. Apparaten met spanningsbeveiliging (zoals nauwkeurige instrumenten) worden niet ondersteund. De X-Boost-modus is geschikter voor verwarmingsapparaten. Voer uw eigen tests uit met uw apparaten waarop X-Boost is ingeschakeld.

3.9 Noodvoeding (Emergency Power Supply/EPS)

Het product ondersteunt EPS. Wanneer u het elektriciteitsnet aansluit op de AC-ingangspoort van het product via een AC-kabel, kunt u elektrische apparaten van stroom voorzien via de AC-uitgangspoort (in deze situatie komt er wisselstroom uit het net en niet uit het laadstation). In het geval van een plotselinge stroomstoring, kan het product automatisch binnen 30 ms overschakelen naar de modus voor batterijvoeding. Dit is een basis-UPS-functie. Schakelen in 0 ms wordt niet ondersteund. Sluit het product niet aan op een apparaat dat een UPS van 0 ms vereist, zoals dataservers en werkstations. Test en stel de compatibiliteit vast voordat u het product gebruikt. We raden u aan slechts één apparaat per keer op te laden en het gebruik van meerdere apparaten tegelijk te vermijden om overbelastingsbeveiliging te voorkomen. EcoFlow is niet verantwoordelijk voor apparaatstoringen of gegevensverlies veroorzaakt door het niet opvolgen van instructies.

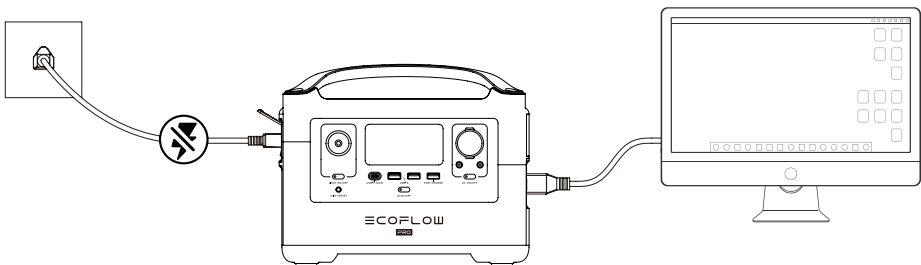

3.10 Extra Batterij-aansluiting

Zorg dat u de RIVER Pro, RIVER Pro Extra Batterij en een verlengkabel bij de hand hebt. Schakel zowel de RIVER Pro als de RIVER Pro Extra Batterij uit voordat u probeert ze met elkaar te verbinden. Als de producten niet zijn uitgeschakeld, kunnen ze niet worden verbonden. Volg vervolgens de onderstaande stappen.

1. Open de afdekking van de uitbreidingspoort onder de AC-poort van de RIVER Pro om toegang te krijgen tot de uitbreidingspoort. Sluit de voedingskabel voor uitbreiding aan op de poort. Draai de schroeven aan weerszijden van de poort vast om de verbinding vast te maken.
2. Open de afdekking van de uitbreidingspoort van de RIVER Pro Extra Batterij om toegang te krijgen tot de uitbreidingspoort. Sluit het vrije uiteinde van de voedingskabel voor uitbreiding aan op de uitbreidingspoort van de RIVER Pro Extra Batterij. Draai de schroeven aan weerszijden van de poort vast om de verbinding vast te maken.
3. Druk op de aan/uit-knop op de RIVER Pro of RIVER Pro Extra Batterij. Als op het display van de RIVER Pro het pictogram van de extra batterij wordt weergegeven, is de verbinding tot stand gebracht. Laad de producten voor de eerste keer volledig op en zorg ervoor dat de spanning consistent is voor maximale prestaties.

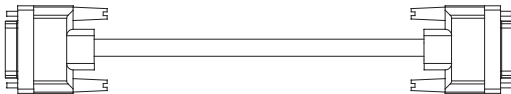
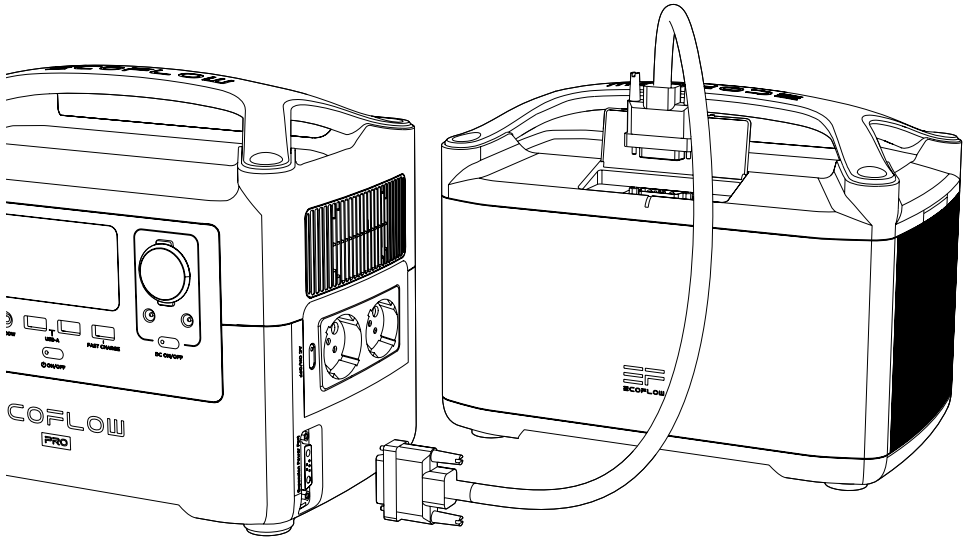

Voedingskabel voor uitbreiding

* Deze kabel wordt niet meegeleverd met de RIVER Pro Extra Batterij

4. Veelgestelde vragen

1. Welke batterij gebruikt het product?

Het apparaat gebruikt een lithium-ionbatterij van hoge kwaliteit.

2. Welke apparaten kan de AC-uitgangspoort van het product van stroom voorzien?

Met een nominaal vermogen van 600 W en een piekvermogen van 1200 W kan de AC-uitgang van het product de meeste huishoudelijke apparaten van stroom voorzien. Voordat u het product gebruikt, raden wij u aan eerst het vermogen van de apparaten te controleren en ervoor te zorgen dat het totaal van het vermogen van alle aangesloten apparaten lager is dan het nominale vermogen.

3. Hoe lang kan het product mijn apparaten opladen?

De oplaadtijd wordt weergegeven op het LCD-scherm van het product, dat kan worden gebruikt om de oplaadtijd van de meeste apparaten met een stabiel energieverbruik te schatten.

4. Hoe weet ik of het product wordt opgeladen?

Tijdens het opladen wordt de resterende oplaadtijd weergegeven op het LCD-scherm. Ondertussen begint het pictogram van de oplaadindicator te draaien met het resterende batterijpercentage en het ingangsvermogen rechts van de cirkel.

5. Hoe moet ik het product schoonmaken?

Veeg het voorzichtig schoon met een droge, zachte, schone doek of keukenpapier.

















6. Hoe moet ik het product opbergen?

Schakel het product uit voordat u het opbergt en bewaar het op een droge, geventileerde plaats op kamertemperatuur. Plaats het apparaat niet in de buurt van waterbronnen. Voor langdurige opslag dient u de batterij te ontladen tot 30% en hem elke drie maanden op te laden tot 60%. Zo kunt u de levensduur van de batterij verlengen.

7. Kan ik het product meenemen in een vliegtuig?

Nee.

5. Problemen oplossen

Indicator		Probleem	Oplossing
RECHARGING TIME  	Pictogrammen knipperen tegelijkertijd	Bescherming tegen hoge temperatuur	Het opladen kan automatisch worden hervat nadat de batterij is afgekoeld.
 	Pictogrammen knipperen tegelijkertijd	Bescherming tegen ontlading bij hoge temperaturen	De stroomvoorziening kan automatisch worden hervat nadat de batterij is afgekoeld.
RECHARGING TIME  	Pictogrammen knipperen tegelijkertijd	Bescherming tegen lage temperatuur	Het opladen kan automatisch worden hervat zodra de temperatuur van de batterij boven 5 °C (41 °F) komt.
 	Pictogrammen knipperen tegelijkertijd	Lage temperatuur ontladingsbeveiliging	De stroomvoorziening kan automatisch worden hervat nadat de batterijtemperatuur boven -12 °C (10 °F) komt.
 OVERLOAD	Pictogrammen knipperen tegelijkertijd	Ontladingsbeveiliging tegen overbelasting	Het uitroepteken op de batterij en de pictogrammen voor OVERLOAD (OVERBELASTING) knipperen tegelijk. Koppel alle apparaten los, start de RIVER Pro opnieuw op en voeg alle apparaten om de beurt weer toe. Houd er rekening mee dat elektrische apparaten moeten worden gebruikt binnen het nominale vermogen.
 50Hz	Pictogrammen knipperen tegelijkertijd	AC-uitgang Overbelastingsbeveiliging	De normale werking wordt automatisch hervat nadat u het overbelaste apparaat hebt verwijderd en het product opnieuw hebt opgestart. Elektrische apparaten moeten worden gebruikt binnen het nominale vermogen. (Raadpleeg de X-Boost-instructies voor meer informatie over vermogensbeperkingen).
 50Hz 	Pictogrammen knipperen tegelijkertijd	Bescherming tegen hoge temperaturen AC	Controleer of de ingang en uitgang van de ventilator zijn geblokkeerd. Als dit niet het geval is, wordt de normale werking automatisch hervat nadat de temperatuur van het product is gedaald.
 50Hz 	Pictogrammen knipperen tegelijkertijd	Bescherming tegen lage temperaturen AC	De normale werking wordt automatisch hervat nadat het product bij optimale omgevingstemperaturen is gebruikt.
	Pictogram knippert	Verstopping ventilator	Controleer of de ventilator is geblokkeerd door vreemde materialen.
Ⓞ Car OVERLOAD	Pictogrammen knipperen tegelijkertijd	Overbelastingsbeveiliging van de autolader	Het product hervat de normale werking automatisch nadat u het apparaat dat is aangesloten op de autolader hebt verwijderd.
Ⓞ Car 	Pictogrammen knipperen tegelijkertijd	Autolader met bescherming tegen hoge temperaturen	Nadat het product is afgekoeld, wordt de normale werking automatisch hervat.
	Pictogram blijft aan	Batterijstoring	Neem contact op met de klantenservice van EcoFlow

Als de Alarmmelding tijdens het gebruik op het LCD-scherm van het product wordt weergegeven en niet verdwijnt na het opnieuw opstarten, stop dan onmiddellijk met het gebruik (probeer niet op te laden of te ontladen).

Neem contact op met de klantenservice van EcoFlow als u andere ondersteuning nodig hebt.

6. Inhoud van de doos

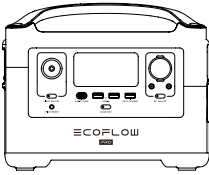

EcoFlow RIVER Pro

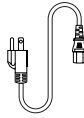

AC-opladekabel (1,5 m)

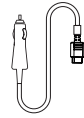

Opladekabel voor in de auto (1,5 m)

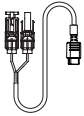

Opladekabel zonne-energie
(Ingang MC4 tot XT60)

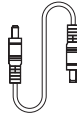

DC5521-DC5525-kabel

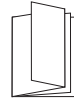

Gebruikershandleiding en
garantiekart

7. Opslag en onderhoud

1. Gebruik en bewaar het product bij voorkeur tussen 20 °C en 30 °C (68 °F en 86 °F) en houd het altijd uit de buurt van water, intense hitte en scherpe voorwerpen. Niet bewaren bij temperaturen boven 45 °C (113 °F) of onder -10 °C (14 °F) gedurende een langere periode.
2. Als u een batterij met een lage lading gedurende lange tijd opslaat, verkort dit de levensduur. Dit product beperkt de schade door de batterij in de slaapstand te zetten. Om het maximale uit de batterij te halen, moet u ervoor zorgen dat deze ongeveer 60% is opgeladen voordat u dit product in langdurige opslag plaatst. Vervolgens moet u de batterij elke drie maanden ontladen tot 30% en weer opladen tot 60%.

ECOFLOW

PRO

EcoFlow RIVER Pro | Руководство пользователя

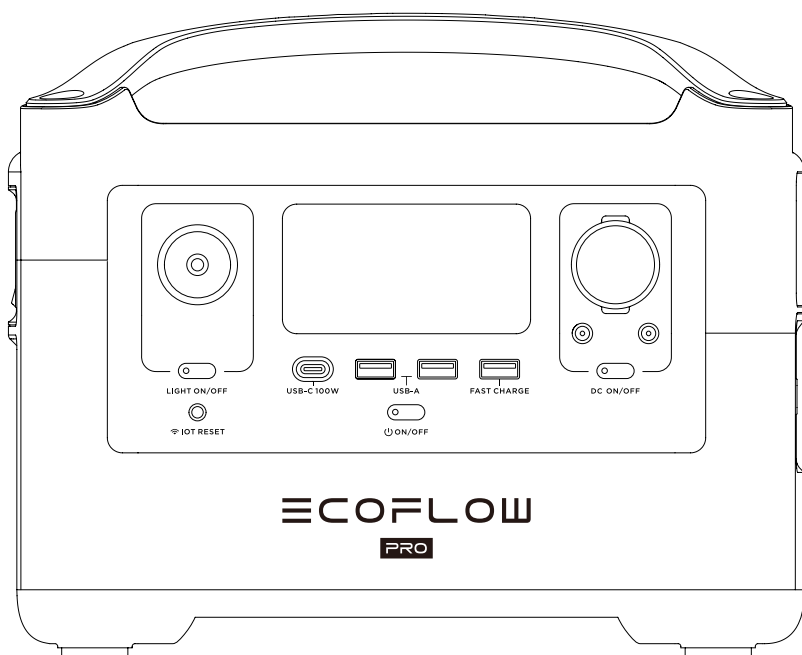

ЗАЯВЛЕНИЕ ОБ ОГРАНИЧЕНИИ ОТВЕТСТВЕННОСТИ

Внимательно прочтите все рекомендации по технике безопасности, предупреждения, условия применения и заявления об ограничении ответственности. См. условия использования и заявление об ограничении ответственности на сайте <https://ecoflow.com/pages/terms-of-use>, а также обратите внимание на наклейки на изделии до начала использования. Пользователи несут полную ответственность за эксплуатацию и выполняемые операции. Ознакомьтесь с применимыми нормами законодательства, действующими в вашем регионе. Пользователь несет единоличную ответственность за ознакомление со всеми соответствующими нормами и их соблюдение при использовании продукции EcoFlow.

СОДЕРЖАНИЕ

1. Технические характеристики	1
2. Техника безопасности	
2.1 Эксплуатация	2
2.2 Инструкции по утилизации	2
3. Начало работы	
3.1 Описание устройства	3
3.2 ЖК-экран	4
3.3 Общие правила эксплуатации	4
3.4 Зарядка от источника переменного тока	6
3.5 Зарядка от солнечной батареи	6
3.6 Зарядка от автомобиля	7
3.7 Приложение	7
3.8 X-Boost	8
3.9 Аварийный источник питания (EPS)	8
3.10 Дополнительное подключение аккумулятора	9
4. ЧАСТО ЗАДАВАЕМЫЕ ВОПРОСЫ	10
5. Поиск и устранение неисправностей	11
6. Комплект поставки	12
7. Хранение и обслуживание	12

1. Технические характеристики

Общие сведения

Масса нетто	Приблизительно 16,8 фунта (7,6 кг)
Размеры	11,4 × 7,3 × 9,3 дюйма (28,9 × 18,0 × 23,5 см)
Емкость	720 Вт ч 28,8 В \equiv
Wi-Fi	Поддерживается

Выходные порты

Перем. тока (x2)	Немодулированный синусоидальный сигнал, 600 Вт (скачок мощности 1200 Вт), 220 В~ 50 Гц
Макс. мощность устройств(a), поддерживаемая X-Boost	1800 Вт
USB-A (x2)	5 В \equiv 2,4 А, 12 Вт макс., на каждый порт
USB-A для быстрой зарядки (x1)	5 В \equiv 2,4 А 9 В \equiv 2 А 12 В \equiv 1,5 А 18 Вт макс., на каждый порт
USB-C (x1)	5/9/12/15/20 В \equiv 5 А, 100 Вт макс. на порт
Автомобильное зарядное устройство (x1)	13,6 В \equiv 10 А, 136 Вт макс.
Выход DC5521 (x2)	13,6 В \equiv 3 А, на каждый порт

* Автомобильное зарядное устройство делит мощность с выходным портом DC5521, обеспечивая максимальную выходную мощность 136 Вт.

Входные порты

Зарядка от источника переменного тока	X-Stream для быстрой зарядки 660 Вт макс., 10 А
Входное напряжение переменного тока	220–240 В~ 50 Гц/60 Гц, 10 А
Солнечное зарядное устройство	10–25 В \equiv 12 А, 200 Вт макс.
Автомобильное зарядное устройство	Поддерживает аккумуляторные батареи 12 В, 8 А

Информация об аккумуляторе

Химический состав элемента питания	Литий-ионный
Циклический ресурс	800 циклов до емкости 80%+
Защита	Защита от перенапряжения, защита от перегрузки, защита от перегрева, защита от короткого замыкания, защита от переохлаждения, защита от понижения напряжения, защита от избыточного тока

Рабочая температура окружающей среды

Оптимальная рабочая температура	от 20 °C до 30 °C (От 68 °F до 86 °F)
Температура разрядки	от -20 °C до 45 °C (От -4 °F до 113 °F)
Температура зарядки	от 0 °C до 45 °C (От 32 °F до 113 °F)
Температура хранения	от -20 °C до 45 °C (От -4 °F до 113 °F) (оптимальн. от 20 °C до 30 °C (68 °F до 86 °F))

* Возможность зарядки и разрядки аккумулятора зависит от фактической температуры аккумуляторного блока.

2. Техника безопасности

2.1 Эксплуатация

1. Не используйте устройство вблизи источников тепла, например источников огня или печей.
2. Не допускайте контакта с жидкостями. Не погружайте устройство в воду, не допускайте намокания.
Не используйте устройство под дождем или в условиях повышенной влажности.
3. Не используйте устройство в условиях сильного электростатического/магнитного поля.
4. Не разбирайте устройство и не допускайте проколов острыми предметами.
5. Не используйте проволоку или другие металлические предметы, которые могут привести к короткому замыканию.
6. Не используйте компоненты или принадлежности от неофициальных производителей. Если необходимо заменить компонент или принадлежность, уточните информацию по официальным каналам EcoFlow.
7. При работе с устройством строго соблюдайте требования по температуре рабочей среды, указанные в настоящем руководстве. При слишком высокой температуре среды возникает риск пожара или взрыва; при слишком низкой температуре производительность аккумулятора может значительно снизиться или он может прекратить функционировать.
8. Не помещайте тяжелые предметы на устройство.
9. Не блокируйте вентилятор в ходе работы и не размещайте устройство на запыленных непротвечиваемых участках.
10. Защищайте устройство от ударов, падений или сильных вибраций в процессе эксплуатации. При сильном внешнем ударном воздействии сразу же выключите питание и прекратите работу. Обеспечьте надежное крепление аккумулятора при транспортировке для защиты от вибраций и ударов.
11. При случайном падении аккумулятора в воду в процессе работы разместите его на открытом безопасном участке и не приближайтесь, пока он полностью не высохнет. Просохший аккумулятор использовать запрещается; его необходимо должным образом утилизировать, см. раздел 2.2 ниже. В случае возгорания аккумулятора мы рекомендуем использовать следующие средства пожаротушения в указанном порядке: вода или распыленная вода, песок, пожарное покрывало, порошковые огнетушащие вещества и, наконец, углекислотный огнетушитель.
12. Для очистки отверстий аккумулятора используйте сухую тряпку.
13. Размещайте аккумулятор на ровной поверхности, чтобы не допустить опрокидывания и повреждения.
Если аккумулятор перевернулся и значительно повредился, незамедлительно выключите его, разместите на открытом участке на расстоянии от горючих веществ и людей и утилизируйте согласно местному законодательству и нормам.
14. Держите аккумулятор вне зоны доступа детей и домашних животных.

2.2 Инструкции по утилизации

1. Если возможно, обеспечьте полную разрядку аккумулятора перед утилизацией и утилизируйте в специальный бак для сбора аккумуляторных батарей на вторичную переработку. Аккумуляторы содержат потенциально опасные химические вещества, поэтому строго запрещается утилизировать их в баки для обычного мусора. Дополнительную информацию см. в местном законодательстве и нормах по вторичной переработке и утилизации аккумуляторов.
2. Если нет возможности полностью разрядить аккумулятор по причине отказа устройства, не утилизируйте его в бак для сбора аккумуляторов на вторичную переработку. В таком случае свяжитесь со специализированной компанией для отправки на дальнейшую переработку.
3. Утилизируйте чрезмерно разряженные аккумуляторы, которые невозможно перезарядить.

3. Начало работы

3.1 Описание устройства

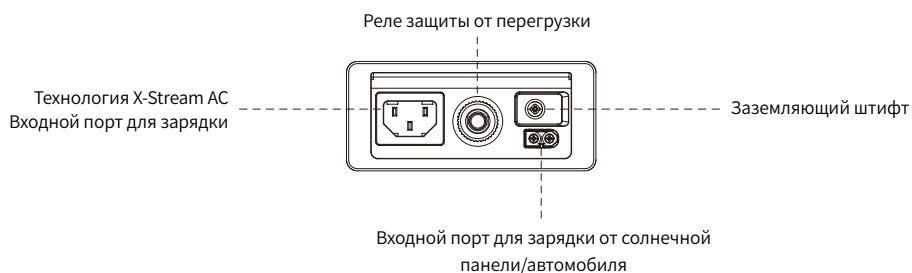
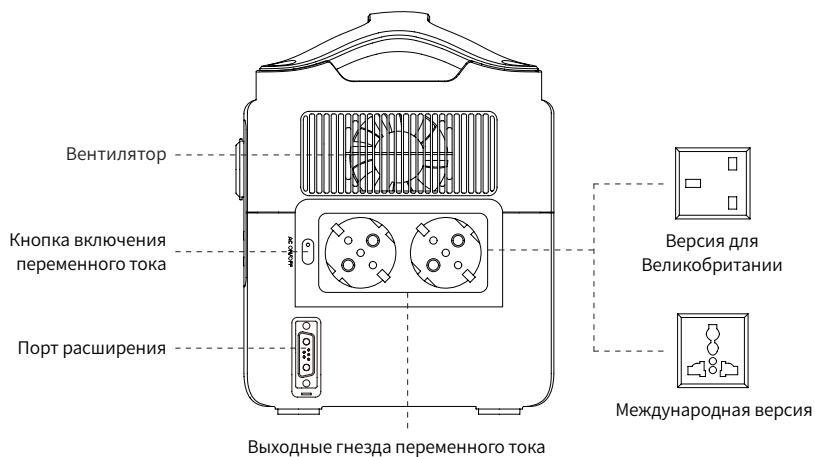
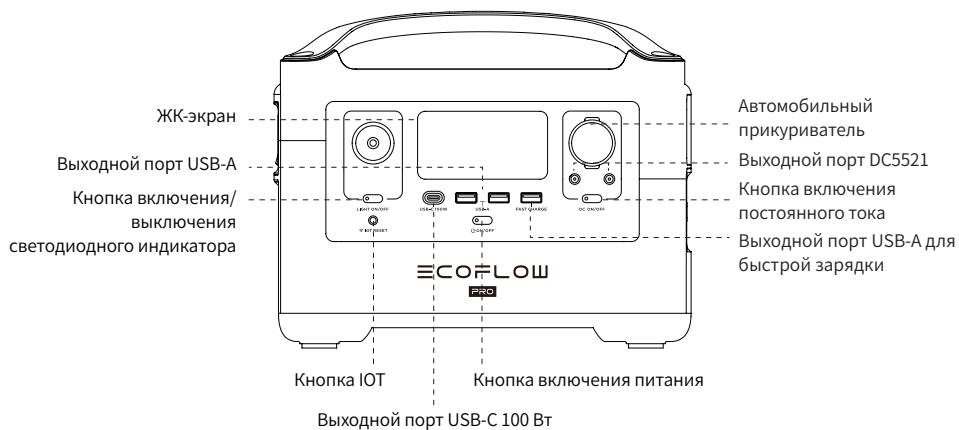

3.2 ЖК-экран

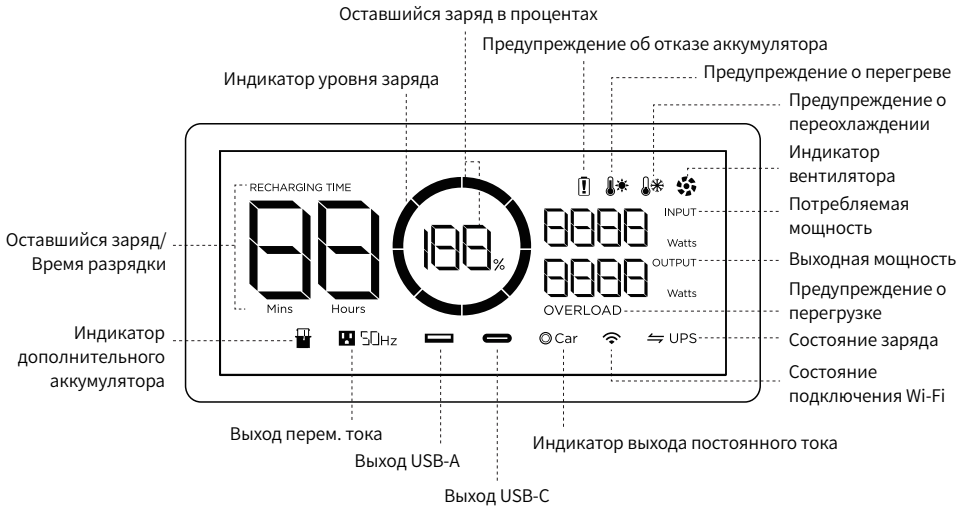

Индикатор уровня заряда аккумуляторной батареи: во время зарядки индикатор будет неоднократно заполняться. Если изделие заряжено на 0 %, индикатор будет мигать, предупреждая вас об этом.

Состояние Wi-Fi: после нажатия кнопки IOT в течение 3 секунд на ЖК-дисплее начнет мигать статус Wi-Fi. Это означает, что устройство готово к сопряжению. Существует два способа подключения устройства к приложению: путем подключения непосредственно к точке доступа устройства или через Интернет. Если приложение успешно подключилось к точке доступа устройства, значок продолжит мигать; если оно успешно подключилось к Интернету, значок будет постоянно гореть.

* Дополнительные действия по устранению неисправностей см. в разделе 5.

3.3 Общие правила эксплуатации

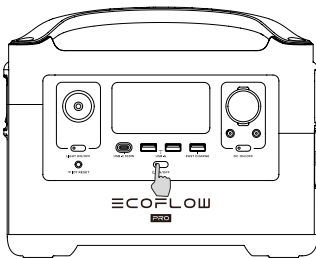

Короткое нажатие для включения

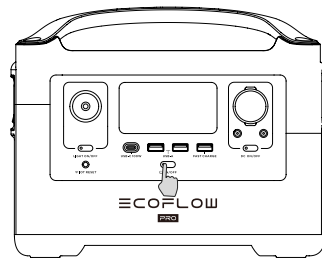

Долгое нажатие для выключения

Включение устройства, выключение устройства, включение ЖК-экрана

Коротким нажатием на кнопку включения питания включите устройство. ЖК-экран загорится, на нем будет отображаться индикатор уровня заряда.

Аккумулятор переходит в спящий режим через 5 минут в неактивном состоянии. ЖК-экран автоматически выключается. При изменении нагрузки или выполнении операций ЖК-экран автоматически загорается. Для включения или выключения ЖК-экрана нажмите кнопку включения питания.

Для выключения аккумулятора нажмите и удерживайте кнопку включения питания.

Время в режиме ожидания по умолчанию составляет 2 часа. В отсутствие нагрузки в течение 2 часов при остальных кнопках питания в выключенном положении аккумулятор автоматически выключается. Можно настроить время ожидания в приложении.

Выходной порт постоянного тока

При нажатой кнопке включения питания кратковременно нажмите на кнопку питания постоянного тока, чтобы использовать выходной порт постоянного тока.

Кратковременно нажмите на кнопку питания постоянного тока, чтобы отключить его.

При нажатой кнопке питания постоянного тока устройство не отключится автоматически.

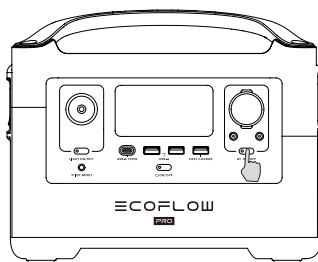

Короткое нажатие
Кнопка включения постоянного тока

Выходной порт переменного тока

При нажатой кнопке включения питания кратковременно нажмите на кнопку включения питания от источника переменного тока, чтобы использовать выходные порты питания переменного тока. Кратковременно нажмите на кнопку включения питания от источника переменного тока, чтобы отключить его.

Время ожидания по умолчанию для выходного порта переменного тока составляет 12 часов. При отсутствии доступа к нагрузке в течение 12 часов кнопка включения питания от источника переменного тока отключится автоматически.

Рекомендуется отключать кнопку включения питания от источника переменного тока, когда оно не используется, в целях экономии энергопотребления.

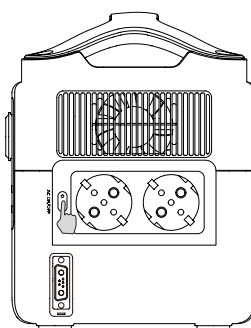

Кратковременно нажмите кнопку
включения питания от источника
переменного тока

3.4 Зарядка от источника переменного тока

X-Stream – это технология быстрой зарядки переменного тока, которая подзаряжает вашу портативную энергетическую станцию за минимально возможное время. Для медленной и бесшумной зарядки установите приложение EcoFlow и включите режим медленной зарядки.

Если сила переменного тока превышает 10 А в течение длительного периода, устройство отключается. Необходимо нажать на реле защиты от перегрузки перед повторным включением устройства.

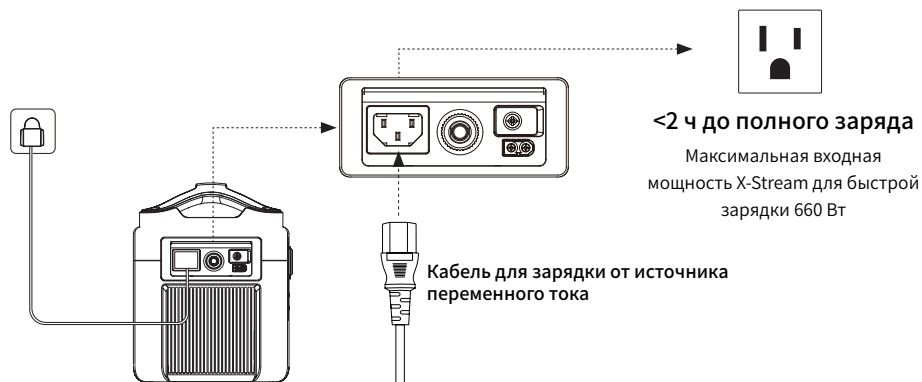

Используйте кабель для зарядки от источника переменного тока для быстрой зарядки. EcoFlow не несет ответственности за последствия, вызванные невыполнением инструкций, включая, помимо прочего, зарядку с помощью кабелей для зарядки от источника переменного тока других производителей.

3.5 Зарядка от солнечной батареи

Пользователи могут последовательно подключать солнечные панели, как показано на рисунке, для подзарядки устройства.

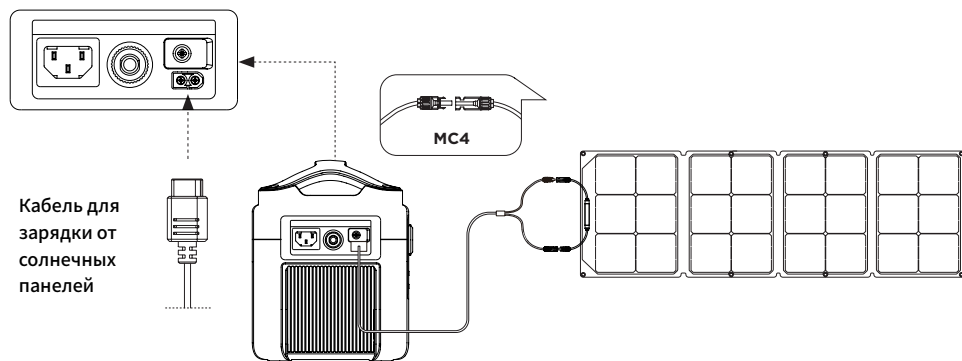

При использовании солнечной панели EcoFlow для зарядки устройства следуйте инструкциям, поставляемым с солнечными панелями.

Перед подключением солнечной панели убедитесь, что значение выходного напряжения солнечной панели не превышает допустимый диапазон напряжения во избежание повреждения устройства.

3.6 Зарядка от автомобиля

Пользователи могут подзаряжать устройство через входной порт для зарядки от автомобиля. Выполняйте зарядку с помощью автомобильного зарядного устройства только после запуска двигателя автомобиля, чтобы избежать отказа по причине недостаточного заряда автомобильного аккумулятора. Кроме того, убедитесь, что входной порт и кабель для зарядки от автомобиля находятся в исправном состоянии. EcoFlow не несет ответственности за ущерб или повреждения, вызванные невыполнением инструкций.

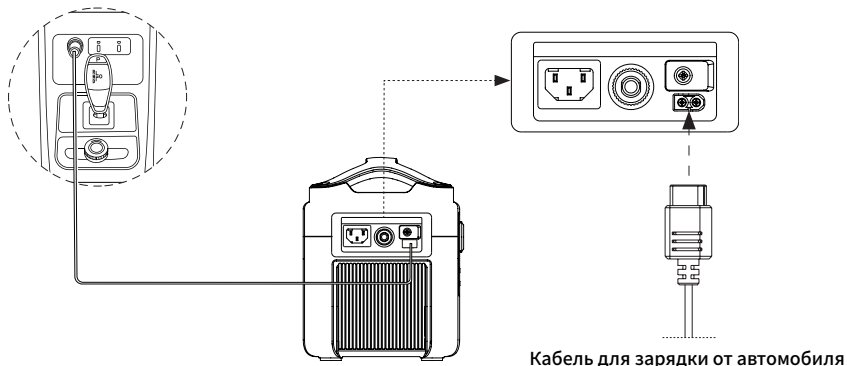

3.7 Приложение

Приложение EcoFlow позволяет пользователям дистанционно управлять и осуществлять мониторинг энергетических станций EcoFlow.

Прочтите руководство пользователя приложения EcoFlow и перейдите по ссылке для загрузки:

<https://ecoflow.com/pages/ecoflow-app>

Политика конфиденциальности

Используя Продукты, Приложения и Сервисы EcoFlow, вы соглашаетесь с Условиями использования и Политикой конфиденциальности EcoFlow, которые доступны в разделе «О нас» на странице «Пользователь» в приложении EcoFlow или на официальном веб-сайте EcoFlow по адресу <https://ecoflow.com/pages/terms-of-use> и <https://ecoflow.com/pages/privacy-policy>



3.8 X-Boost

Чтобы предотвратить отказы из-за защиты от перегрузок, функция X-Boost будет автоматически включаться в случае превышения общей выходной мощностью значения номинальной выходной мощности. Это позволяет устройству обеспечивать питание для устройств высокого напряжения при номинальной выходной мощности.

Советы по использованию X-Boost:

1. Режим X-Boost включен по умолчанию; вы можете включить или отключить его в приложении EcoFlow.
2. Режим X-Boost недоступен при включенном выходе переменного тока в состоянии подзарядки (в безопасном режиме) и когда X-Boost отключен.
3. X-Boost не может использоваться со всеми электроприборами; этот режим несовместим с приборами, имеющими жесткие требования к напряжению. Приборы с защитой от перегрузок по напряжению (такие как прецизионные инструменты) не поддерживаются. Режим X-Boost наиболее оптимально подходит для нагревательных приборов. Рекомендуем провести собственные испытания ваших устройств с включенным режимом X-Boost.

3.9 Аварийный источник питания (EPS)

Продукт поддерживает использование в качестве аварийного источника питания (EPS). При подключении сетевого питания к входному порту переменного тока устройства с помощью кабеля для зарядки от источника переменного тока вы можете обеспечить питание электроприборов через выходные гнезда переменного тока (в таком случае питание переменного тока будет поступать от сети, а не энергетической станции). В случае внезапного отключения электроэнергии устройство автоматически переключится в режим питания от аккумулятора в течение 30 мс. Являясь базовой функцией ИБП, эта функция не поддерживает переключение за 0 мс. Не подключайте продукт к устройствам, для которых требуются ИБП с переключением за 0 мс, таким как серверы данных и рабочие станции. Обязательно проведите испытания и убедитесь в совместимости перед использованием продукта. Мы рекомендуем одновременно заряжать только одно устройство и не подключать несколько устройств одновременно во избежание срабатывания защиты от перегрузки. EcoFlow не несет ответственности за отказы устройств или потерю данных, вызванные невыполнением инструкций.

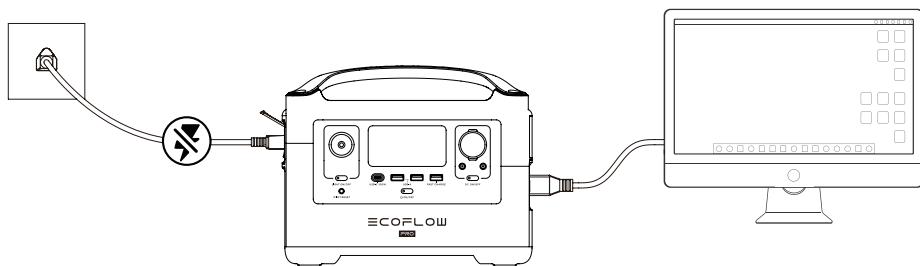

3.10 Дополнительное подключение аккумулятора

Приведите в состояние готовности RIVER Pro, дополнительный аккумулятор RIVER Pro и кабель расширения.

Отключите питание для RIVER Pro и дополнительного аккумулятора RIVER Pro перед их подключением.

Если устройства не выключены, то не смогут успешно подключиться. Затем выполните следующие шаги.

1. Откройте крышку порта расширения под портом переменного тока RIVER Pro для получения доступа к порту расширения. Подключите кабель расширения к порту. Затяните винты с обеих стороны порта для защиты соединения.
2. Откройте крышку порта расширения дополнительного аккумулятора RIVER Pro для получения доступа к порту расширения. Подключите свободный конец кабеля расширения к порту расширения дополнительного аккумулятора RIVER Pro. Затяните винты с обеих стороны порта для защиты соединения.
3. Нажмите на кнопку питания для включения RIVER Pro или дополнительного аккумулятора RIVER Pro. Если на дисплее RIVER Pro отобразится значок дополнительного аккумулятора, то это значит, что подключение произведено успешно. В первый раз полностью зарядите устройства и для повышения производительности убедитесь, что напряжение постоянно.

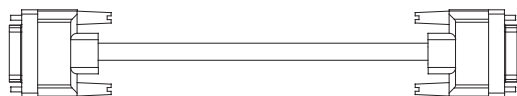
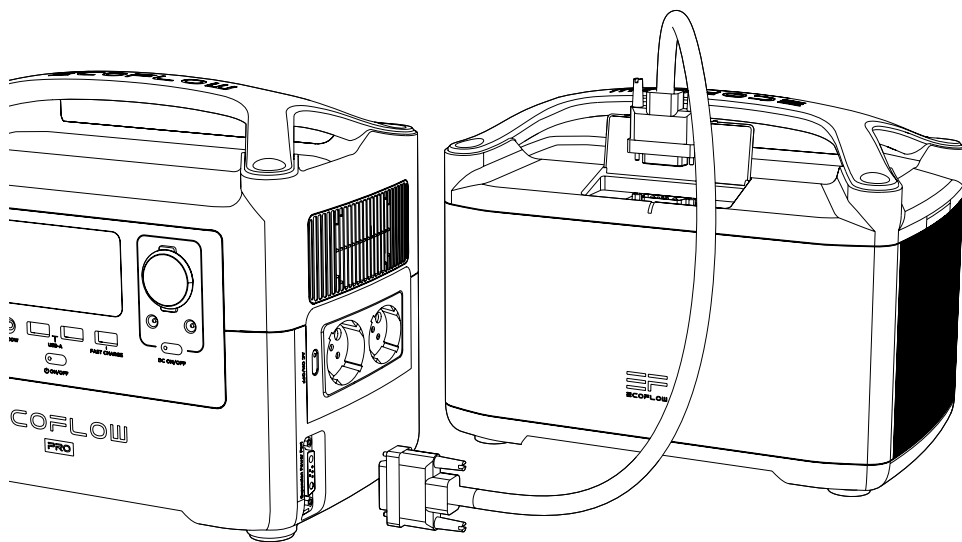

Кабель расширения

* Не входит в комплект поставки, данный кабель поставляется только с дополнительным аккумулятором RIVER Pro

4. ЧАСТО ЗАДАВАЕМЫЕ ВОПРОСЫ

1. Какая аккумуляторная батарея используется в устройстве?

В нем используется высококачественная литий-ионная аккумуляторная батарея.

2. Питание каких устройств может обеспечивать выходной порт переменного тока продукта?

Выходной порт переменного тока с номинальной мощностью 600 Вт и пиковой мощностью 1200 Вт может обеспечивать питание для большинства бытовых приборов. Перед использованием мы рекомендуем сначала проверить мощность приборов и убедиться, что суммарная мощность всех приборов под нагрузкой ниже номинальной мощности.

3. Как долго я смогу заряжать свои приборы с помощью устройства?

На ЖК-экране отображается примерное время зарядки для большинства устройств со стабильным потреблением мощности.

4. Как понять, что аккумулятор выполняет зарядку?

В процессе зарядки на ЖК-экране отображается оставшееся время зарядки. Значок зарядки вращается вместе со значением оставшегося заряда в процентах, мощность поступающего питания отображается в правой части круга.

5. Как правильно чистить аккумулятор?

Осторожно протрите его сухой мягкой чистой тряпочкой или бумажным полотенцем.

6. Как правильно хранить аккумулятор?

Перед размещением на хранение выключите аккумулятор. После этого храните в сухом проветриваемом помещении при комнатной температуре. Не храните рядом с источниками воды. При размещении на долгосрочное хранение разрядите аккумулятор до 30% и подзаряжайте до 60% каждые три месяца, чтобы обеспечить максимальный срок службы.

7. Я могу брать аккумулятор с собой в самолет?

Нет.

5. Поиск и устранение неисправностей

Индикатор	Проблема	Решение
RECHARGING TIME    Значки мигают вместе	Защита от перегрева при зарядке	Зарядка может возобновиться после того, как аккумулятор охладится.
   Значки мигают вместе	Защита от перегрева при разрядке	Подача питания может возобновиться после того, как аккумулятор охладится.
RECHARGING TIME    Значки мигают вместе	Защита от переохлаждения при зарядке	Зарядка может возобновиться автоматически, когда температура аккумулятора поднимется выше 5 °C (41 °F).
   Значки мигают вместе	Низкая температура Защита от разрядки	Подача питания может возобновиться после того, как температура аккумулятора поднимется выше -12 °C (10 °F).
 OVERLOAD Значки мигают вместе	Защита от разрядки при перегрузке	Значки с восклицательным знаком и OVERLOAD (ПЕРЕГРУЗКА) мигают одновременно. Отключите все устройства, перезагрузите RIVER Pro и снова поочередно подключите каждое устройство. Обратите внимание, что все электрические устройства должны работать в диапазоне номинальной мощности.
 50Hz Значки мигают вместе	Выход перем. тока Защита от перегрузки	Нормальная работа будет автоматически возобновлена после отключения перегруженного устройства и перезапуска продукта. Следует использовать электроприборы в диапазоне номинальной мощности. (Дополнительную информацию об ограничениях мощности см. в инструкциях к режиму X-Boost).
 50Hz   Значки мигают вместе	Защита выхода переменного тока от перегрева	Убедитесь, что входное и выходное отверстие вентилятора не заблокированы, в противном случае работа будет возобновлена автоматически после снижения температуры продукта.
 50Hz   Значки мигают вместе	Защита выхода переменного тока от переохлаждения	Нормальная работа будет возобновлена автоматически после использования продукта при оптимальной температуре окружающей среды.
 Значок мигает	Вентилятор заблокирован	Убедитесь, что посторонние материалы не блокируют вентилятор.
Ⓢ Car OVERLOAD Значки мигают вместе	Защита автомобильного зарядного устройства от перегрузки	Продукт возобновит нормальную работу после отключения устройства, подключенного к автомобильному зарядному устройству.
Ⓢ Car   Значки мигают вместе	Защита автомобильного зарядного устройства от перегрева	После охлаждения продукт автоматически возобновит работу.
 Значок продолжает гореть	Отказ аккумулятора	Свяжитесь со службой поддержки EcoFlow

Если в процессе использования на ЖК-экране аккумулятора отображается аварийное сообщение, которое не исчезает после перезагрузки, немедленно прекратите использование (не пытайтесь зарядить или разрядить устройство).

За консультациями обращайтесь в службу поддержки EcoFlow.

6. Комплект поставки



EcoFlow RIVER Pro

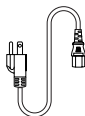

Кабель для зарядки от источника переменного тока (1,5 м)

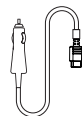

Кабель для зарядки от автомобиля (1,5 м)

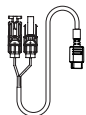

Кабель для зарядки от солнечных панелей (MC4 к входу XT60)

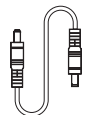

Кабель DC5521-DC5525



Руководство пользователя и гарантийный талон

7. Хранение и обслуживание

1. В идеале, используйте и храните устройство при температуре от 20 °C (68 °F) до 30 °C (86 °F) и всегда держите его на расстоянии от источников воды, тепла и острых предметов. Запрещается хранить при температуре выше 45 °C (113 °F) или ниже -10 °C (14 °F) в течение длительного периода.
2. Хранение аккумулятора с низким уровнем заряда в течение длительного периода сокращает срок его службы. Данное устройство снижает ущерб, переводя аккумулятор в режим пониженного энергопотребления. Чтобы максимально эффективно использовать аккумулятор, убедитесь, что уровень его заряда около 60%, прежде чем помещать данное устройство на длительное хранение, а затем раз в три месяца разряжайте аккумулятор до 30% и снова заряжайте до 60%.

ECOFLOW

PRO

EcoFlow RIVER Pro | 用戶手冊

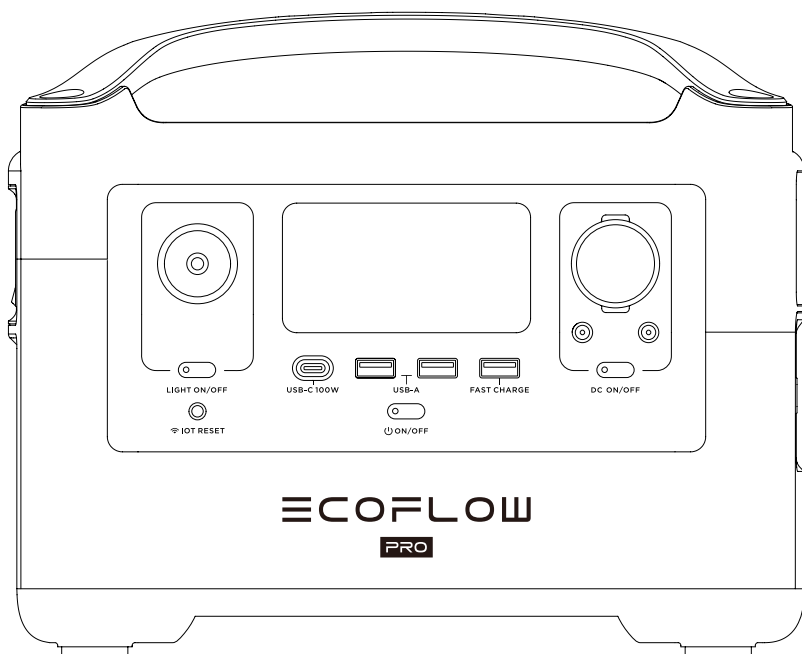

免責聲明

請仔細閱讀所有安全提示、警告訊息、使用條款及免責聲明。請在使用前參閱

<https://ecoflow.com/pages/terms-of-use> 的使用條款和免責聲明，以及產品上的標貼。

用戶須為產品的使用和操作承擔全部責任。請了解您當地的相關法規。您對了解所有相關法規、

以合規方式使用 EcoFlow 產品自負全責。

目錄

1. 產品規格	1
2. 安全指引	
2.1 使用	2
2.2 棄置須知	2
3. 入門指南	
3.1 產品細節	3
3.2 LCD 顯示器	4
3.3 一般產品使用	4
3.4 交流充電	6
3.5 太陽能充電	6
3.6 汽車充電	7
3.7 應用程式	7
3.8 X-Boost	8
3.9 緊急供電 (EPS)	8
3.10 加電包連接	9
4. 常見問題	10
5. 疑難排解	11
6. 包裝內容	12
7. 存放及保養	12

1. 產品規格

一般資訊

淨重	約 16.8 磅 (7.6 公斤)
尺寸	11.4 吋 x 7.3 吋 x 9.3 吋 (28.9 x 18.0 x 23.5 厘米)
容量	720Wh 28.8V ⁻⁻⁻
Wi-Fi	支援

輸出端口

交流電 (x2)-香港/交流電 (x3)-臺灣	純正弦波, 總共 600W (突波 1200W), 香港: 220V- 50Hz /臺灣: 110V- 60Hz
X-Boost 支援的最高裝置功率	1800W
USB-A (x2)	每個端口最高 5V ⁻⁻⁻ 2.4A 12W
USB-A 快速充電 (x1)	每個端口最高 5V ⁻⁻⁻ 2.4A 9V ⁻⁻⁻ 2A 12V ⁻⁻⁻ 1.5A 18W
USB-C (x1)	每個端口最高 5/9/12/15/20V ⁻⁻⁻ 5A 100W
汽車充電器高 (x1)	最高 13.6V ⁻⁻⁻ 10A, 136W
DC5521 輸出端口 (x2)	每個端口 13.6V ⁻⁻⁻ 3A

* 汽車充電器與 DC5521 輸出端口共享電力, 提供最高 136W 的輸出功率。

輸入端口

交流充電	X-Stream 快充, 最高 660W, 10A
交流輸入電壓	220-240V- 50Hz/60Hz, 10A
太陽能充電器	最高 10-25V ⁻⁻⁻ 12A, 200W
汽車充電器	支援 12V 電池, 8A

電池資訊

電芯材料	鋰離子
循環壽命	800 次循環後仍有 80% 以上
保護	過電壓保護、過載保護、高溫保護、短路保護、低溫保護、低電壓保護、過電流保護

環境操作溫度

最佳操作溫度	20°C-30°C (68°F-86°F)
放電溫度	-20°C-45°C (-4°F-113°F)
充電溫度	0°C-45°C (32°F-113°F)
存放溫度	-20°C-45°C (-4°F-113°F) (最佳操作溫度: 20°C-30°C (68°F-86°F))

* 產品可否充電或放電, 取決於電池組的實際溫度。

2. 安全指引

2.1 使用

1. 請勿在靠近熱源處使用，如火源或加熱爐。
2. 避免接觸任何液體。請勿將產品浸入水中或弄濕。請勿在雨中或潮濕環境中使用產品。
3. 請勿於帶有強靜電／磁場的環境下使用產品。
4. 請勿以任何方式拆解產品，或以利器刺穿產品。
5. 請勿使用可能引致短路的電線或其他金屬物件。
6. 請勿使用非官方的部件或配件。如需更換任何部件或配件，請訪問 EcoFlow 官方銷售渠道，以查詢相關資訊。
7. 使用產品時，請嚴格遵守用戶手冊中列明的操作環境溫度。溫度過高，可能引致火災或爆炸；溫度過低，產品效能可能嚴重降低，或無法使用。
8. 請勿在產品上堆放任何重物。
9. 請勿在使用時強行鎖死風扇，或將產品置於不通風或多塵的地方。
10. 使用產品時，請避免撞擊、跌落或劇烈震動。如發生嚴重外力衝擊，請立即關閉電源，並停止使用產品。運輸時，確保產品固定妥當，避免震動和衝擊。
11. 如在使用時意外令產品落入水中，請將其置於安全的開放地方，並遠離產品直至其完全晾乾。晾乾後的產品不得再次使用，應按照以下章節 2.2 的指示予以棄置。如產品起火，請按以下次序使用滅火器材：水或水霧、沙、滅火毯、乾粉、二氧化碳滅火器。
12. 使用乾布擦去產品端口上的污物。
13. 將產品靜置於平坦的表面，以免產品傾倒，造成損壞。如產品傾倒並嚴重損壞，請立即關閉產品，將其置於安全的開放地方，遠離可燃物和人羣，並根據當地法律和法規予以棄置。
14. 請確保產品存放在兒童和寵物無法接觸的地方。

2.2 棄置須知

1. 如條件允許，請確保電池已徹底放電，再棄置於指定的電池回收箱內。本產品內置的電池含有危險化學品，嚴禁棄置於普通垃圾箱。更多細節，請參考當地關於電池回收和棄置的法律和法規。
2. 如電池因產品本身故障而無法完全放電，請勿將電池直接棄置於電池回收箱。在此情況下，應聯絡專業的電池回收公司，作進一步處理。
3. 過度放電的電池無法充電，請予以棄置。

3. 入門指南

3.1 產品細節

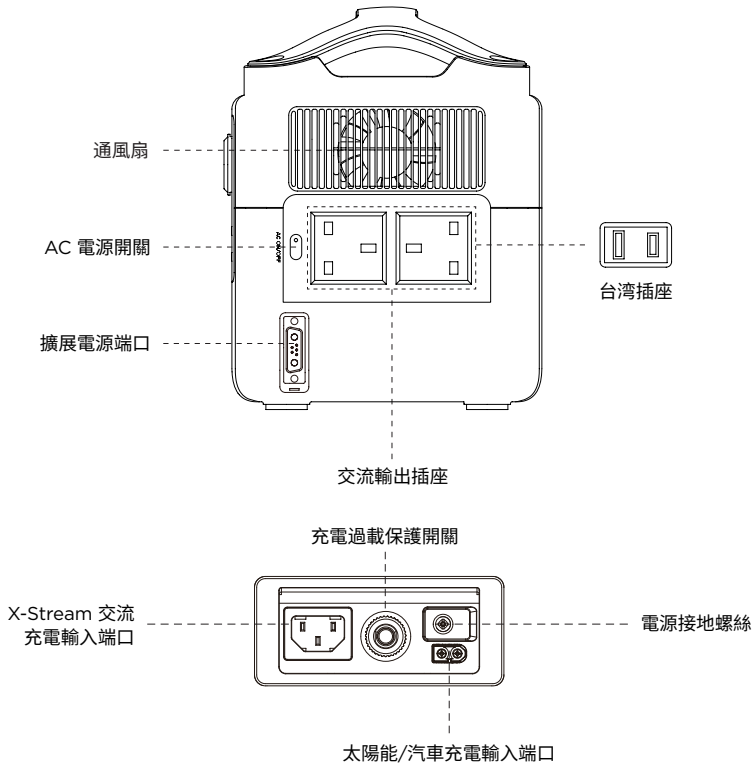
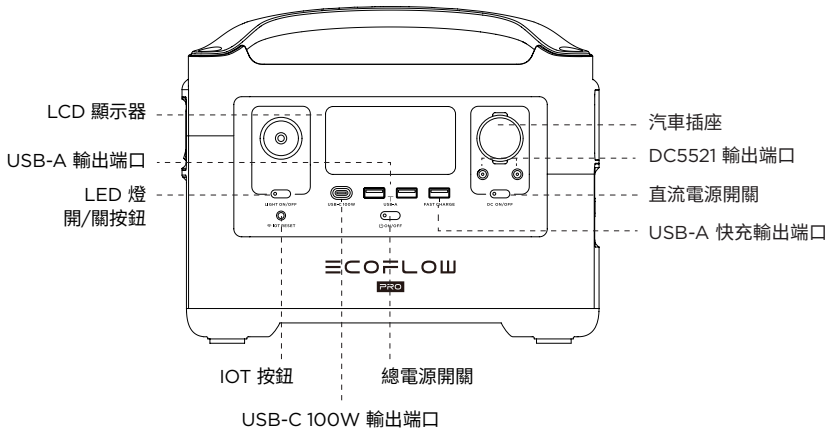

3.2 LCD 顯示器

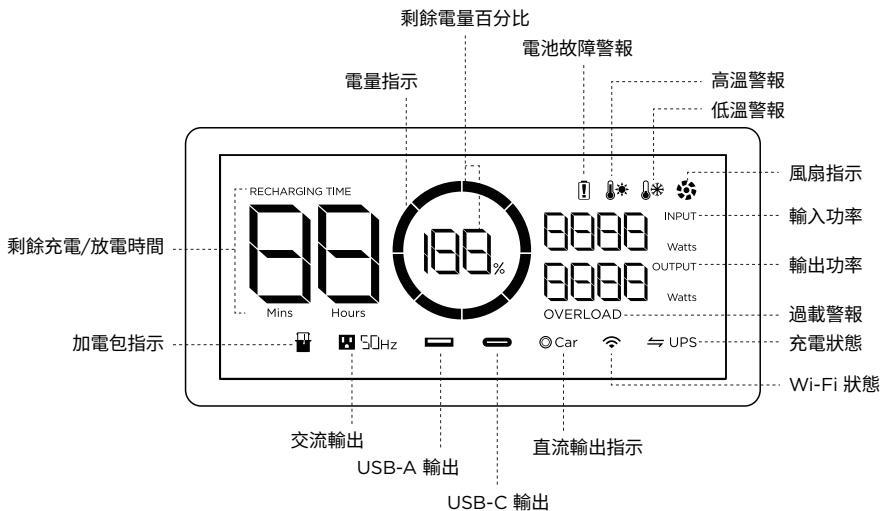

電量指示：充電期間，充電圖示會反覆顯示充滿電。產品電量為 0% 時，圖示會閃爍以作提醒。

Wi-Fi 狀態：按下 IoT 按鈕 3 秒後，Wi-Fi 狀態將於 LCD 顯示器上閃爍，表示產品已準備好配對。將產品連接至應用程式的方法共有兩種，分別為直接連接產品熱點，或使用互聯網連接。如應用程式已成功連接產品熱點，圖示將會持續閃爍；如已成功連接至互聯網，圖示將會長亮。

* 請查看章節 5，以了解更多疑難排解步驟。

3.3 一般產品使用

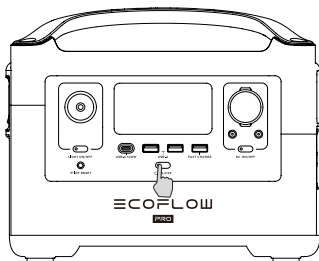
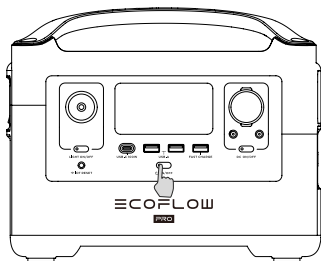

產品啟動、關閉及 LCD 顯示器亮起

短按總電源開關以啟動產品；LCD 顯示器會亮起，並顯示電量指示圖示。

產品會在閒置 5 分鐘後進入休眠模式；LCD 顯示器將自動關閉。產品感應到負載變化或進行操作時，LCD 顯示器將自動亮起。要開關 LCD 顯示器，請短按總電源開關。

要關閉產品，請長按總電源開關。

預設產品待機時間為 2 小時。如其他電源按鈕已關閉，且無其他負載接入，產品將於 2 小時後自動關閉。待機時間可於應用程式上設定。

直流輸出端口

總電源開關開啟時，短按直流電源開關，以使用直流輸出端口。

再次短按直流電源開關，便可關閉。

直流電源開關開啟時，產品不會自動關閉。

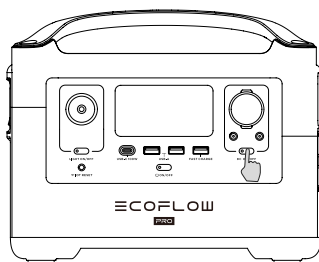

短按直流電源開關

AC 輸出端口

總電源開關開啟時，短按交流電源開關，以使用交流輸出端口。

再次短按交流電源開關，便可關閉。

交流輸出端口的預設待機時間為 12 小時。無其他負載接入時，

交流電源開關將於 12 小時後自動關閉。

無需使用時，請關閉交流電源開關，以節省耗電。

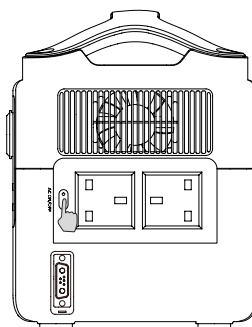

短按交流電源開關

3.4 交流充電

X-Stream 是一種交流快速充電技術，可用最快的速度為您的便攜式發電站充電。如希望充電過程較安靜而不講求速度，請下載 EcoFlow 應用程式並啟用慢速充電功能。

如果由交流電源發出的電流長時間超過 10 安培，裝置將會關閉。

您需要按下充電過載保護開關，才可重新啟動裝置。

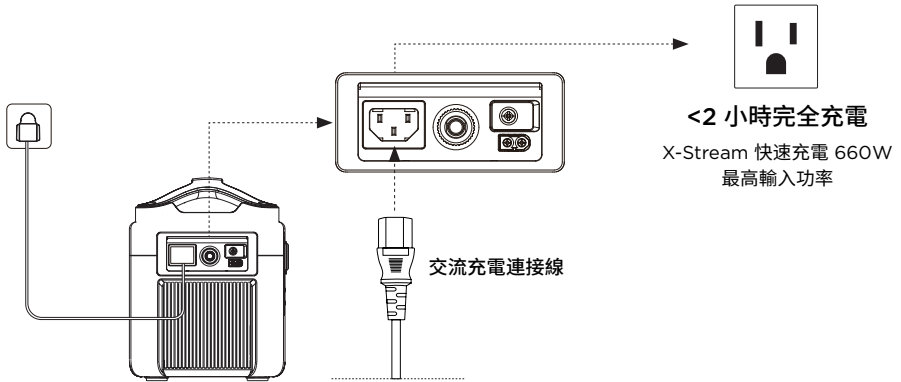

請使用交流充電連接線進行快速充電。如因未有按照指示操作而導致任何後果，包括但不限於以交流充電連接線充電，EcoFlow 概不負責。

3.5 太陽能充電

用戶可透過圖中所示的方式連接太陽能板，來為產品充電。

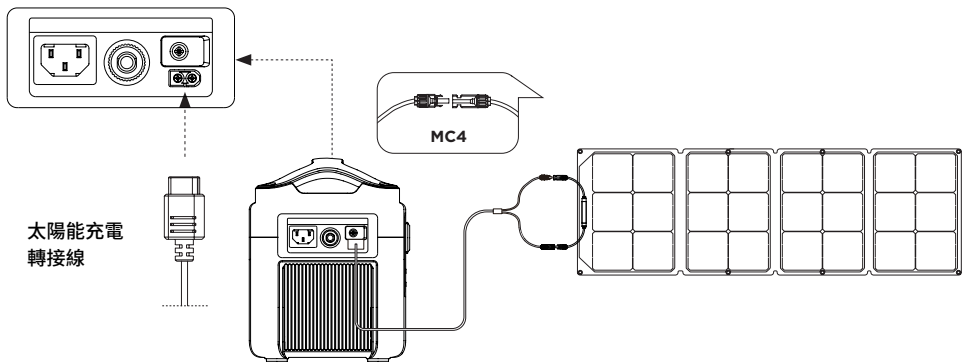

使用 EcoFlow 太陽能板為產品充電時，請按照太陽能板隨附的指示操作。連接太陽能板前，請確認太陽能板的輸出電壓為 75V 內，以免損壞產品。

3.6 汽車充電

用戶可透過汽車充電輸入端口為產品充電。請於啟動汽車後使用汽車充電器充電，以免因汽車電量不足而造成啟動失敗。此外，請確保汽車充電輸入端口和汽車充電連接線狀態良好。如因未有按照指示操作而造成任何損失或毀壞，EcoFlow 概不負責。

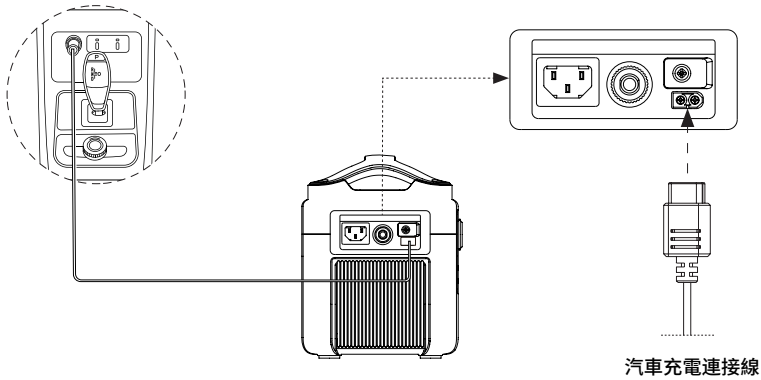

3.7 應用程式

EcoFlow 應用程式讓用戶能夠遙距控制和監察 EcoFlow 發電站。

請於此處閱讀 EcoFlow 應用程式用戶指引，並存取下載連結：<https://ecoflow.com/pages/ecoflow-app>

私隱政策

使用 EcoFlow 產品、應用程式和服務，即代表您同意 EcoFlow 使用條款和私隱政策；您可經由 EcoFlow 應用程式「用戶」頁面的「關於」部分或 EcoFlow 官方網站 <https://ecoflow.com/pages/terms-of-use> 及 <https://ecoflow.com/pages/privacy-policy> 查閱有關內容。



3.8 X-Boost

為避免充電過載保護導致操作故障，當總輸出功率超過額定輸出功率時，會自動啟動 X-Boost 功能，這樣產品就能以額定輸出功率為高電壓裝置供電。

X-Boost 貼士：

1. X-Boost 預設為啟用；您可於 EcoFlow 應用程式內啟用或停用此項目。
2. 於充電狀態（分流模式）下啟動交流輸出及停用 X-Boost 時，將無法使用 X-Boost。
3. X-Boost 並不適用於所有電器；不支援有嚴謹電壓要求的設備。不支援配備電壓保護（如精準儀器）的設備。
X-Boost 較適用於加熱裝置。請在啟用 X-Boost 後自行測試您的裝置。

3.9 緊急供電 (EPS)

本產品支援 EPS。以交流充電連接線將電網供電與交流輸入端口連接時，您可經由交流輸出插座為電器供電（在此情況下，交流電將由電網發出，而非由發電站發出）。如突然停電，產品可在 30 毫秒內自動轉換至電池供電模式。此乃基本的 UPS（不斷電系統）功能，不支援 0 毫秒轉換。請勿將產品連接至任何需要 0 毫秒 UPS 功能的產品，如數據伺服器和工作站。請在使用產品前測試和確認兼容性。我們建議每次只為一部裝置充電，請避免同時使用多部裝置，以免令裝置發生過載保護。如因未有按照指示操作而造成任何裝置故障或數據損失，EcoFlow 概不負責。

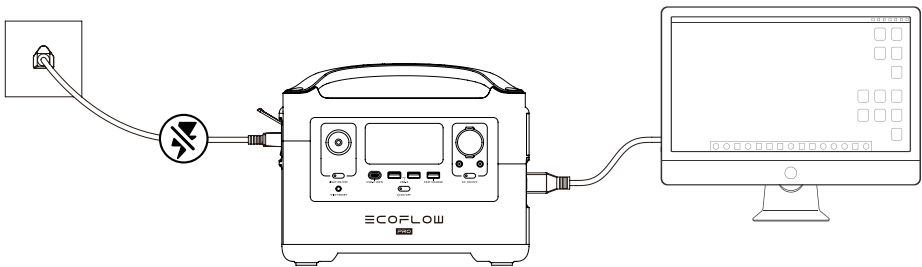

3.10 加電包連接

備妥 RIVER Pro、RIVER Pro 加電包和擴展電源轉接線。嘗試連接 RIVER Pro 與 RIVER Pro 加電包前，請率先關閉它們的電源。如果產品未關閉，將無法成功連接。接下來，請按照以下步驟操作。

1. 打開 RIVER Pro 交流端口下方的擴展端口蓋子，以使用擴展電源端口。使用擴展電源轉接線連接端口。擰緊端口兩側的螺栓，確保連接穩定。
2. 打開 RIVER Pro 加電包的擴展端口蓋子，以使用擴展電源端口。將擴展電源轉接線未使用的一端連接至 RIVER Pro 加電包的擴展電源端口。擰緊端口兩側的螺栓，確保連接穩定。
3. 按下 RIVER Pro 或 RIVER Pro 加電包的電源按鈕以開機。如果 RIVER Pro 的顯示器顯示加電包圖示，則代表連接成功。首次充電時，請為產品充滿電並確保電壓一致，確保產品可發揮最佳性能。

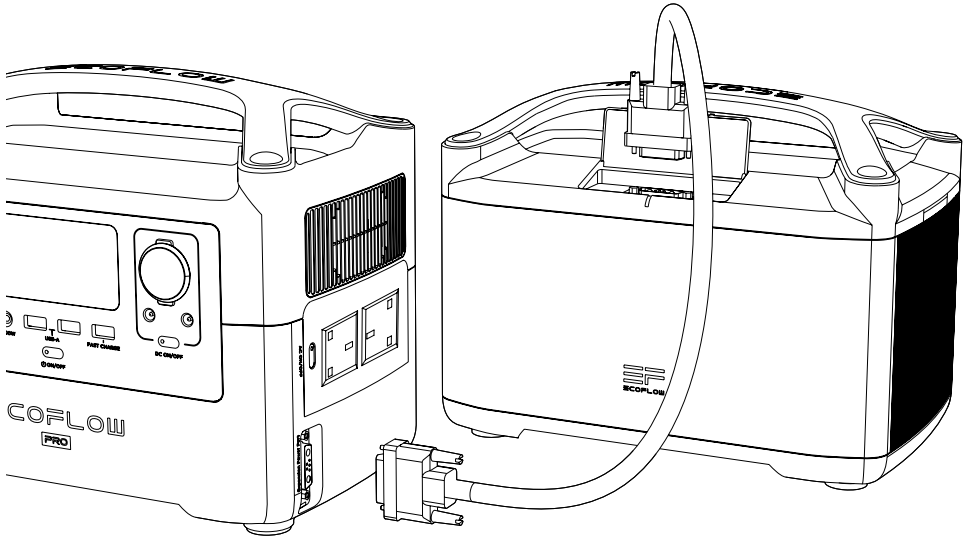

擴展電源轉接線

* 並非包裝隨附產品，此轉接線僅隨 RIVER Pro 加電包提供

4. 常見問題

1. 產品使用甚麼電池？

產品使用高品質鋰離子電池。

2. 交流輸出端口可為哪些裝置供電？

產品的交流輸出端口具有 600W 額定輸出功率和 1200W 最高功率，可為大多數家用設備供電。我們建議在使用前先確認設備的功率，確保所有負載設備的功率總和較額定功率低。

3. 產品可為我的裝置充電多久？

產品的 LCD 顯示器會顯示充電時間，由此可估計大部分用電穩定的設備所需的充電時間。

4. 如何判斷產品在充電？

充電時，LCD 顯示器會顯示剩餘的充電時間。同時，充電指示圖示會開始與剩餘電量百分比一同轉動顯示，圓圈右方會顯示輸入功率。

5. 如何清潔產品？

請以柔軟潔淨的乾布或紙巾輕輕擦拭。

6. 如何存放產品？

存放前，請先將產品關閉，然後存放於乾燥、通風的室溫環境下。請勿將產品置於水源附近。長期存放時，請每隔 3 個月為電池放電至 30%，再充電至 60%，以延長電池壽命。

7. 可以將產品帶上飛機嗎？

不可以。

5. 疑難排解

指示燈	問題	解決方案
RECHARGING TIME    圖示同時閃爍	高溫充電保護	電池降溫後將自動恢復充電。
   圖示同時閃爍	高溫放電保護	電池降溫後將自動恢復供電。
RECHARGING TIME    圖示同時閃爍	低溫充電保護	電池溫度提升至 5°C (41°F) 以上後將自動恢復充電。
   圖示同時閃爍	低溫放電保護	電池溫度提升至 -12°C (10°F) 以上後將自動恢復供電。
 OVERLOAD 圖示同時閃爍	充電放電保護	電池感嘆號及過載圖示同時閃爍。中斷連接所有電器，重新啟動 RIVER Pro，依次序重新加入每部電器。請注意，每部電器必須於額定功率範圍內使用。
 50Hz 圖示同時閃爍	交流輸出充電過載保護	移除充電過載的裝置並重新啟動產品後，產品將自動恢復正常運作。 電器應於額定功率範圍內使用。 (參閱 X-Boost 指引，以深入了解功率限制的細節)。
 50Hz   圖示同時閃爍	交流高溫保護	請確認風扇進風口和出風口是否有異物阻塞；如無阻塞，產品將於降溫後恢復正常運作。
 50Hz   圖示同時閃爍	交流低溫保護	產品於理想環境溫度下使用後，將自動恢復正常運作。
 圖示閃爍	風扇被阻塞	請檢查風扇是否有異物阻塞。
◎ Car OVERLOAD 圖示同時閃爍	汽車充電器過載保護	拔除連接至汽車充電器的裝置後，產品將自動恢復正常運作。
◎ Car   圖示同時閃爍	汽車充電器高溫保護	產品降溫後，將自動恢復正常運作。
 圖示長亮	電池故障	聯絡 EcoFlow 客戶服務部

使用產品時，如 LCD 顯示器顯示警告，重新啟動後仍不消失，請立即停止使用（請勿嘗試充電或放電）。如需其他協助，請聯絡 EcoFlow 客戶服務部。

6. 包裝內容

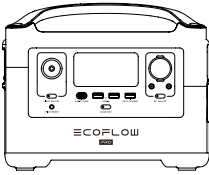

EcoFlow RIVER Pro

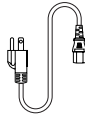

交流充電連接線 (1.5 米)

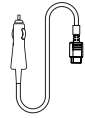

汽車充電連接線 (1.5 米)

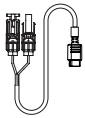

太陽能充電連接線
(MC4 轉 XT60 輸入)

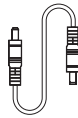

DC5521 至 DC5525 轉接線

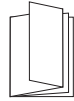

用戶手冊和保養卡

7. 存放及保養

1. 最理想的情況是在 20°C 至 30°C (68°F 至 86°F) 之間的環境中使用和存放產品，並時刻保持遠離水、高溫 and 尖銳物件。請勿在高於 45°C (113°F) 或低於 -10°C (14°F) 的溫度下長期存放產品。
2. 長期存放低電量的電池會縮短電池壽命。本產品透過將電池切換至休眠模式，以減輕損害。為充分利用電池，在長期存放本產品之前，請先確保其電量約為 60%，然後每三個月將電池放電至 30%，並再充電至 60%。

≡COFLOW